

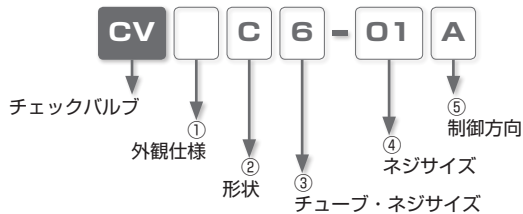

## ワンタッチ継手内蔵型逆止弁 チェックバルブ

- 片側から入力されたエアのみ流すため、出力側の圧力を保つことが可能
- 真空保持、低圧での配管にも使用可能
- 樹脂タイプはローコストで軽量

■ 注文形式 (例)



①. 外觀仕様

無記入：金属タイプ

P：樹脂タイプ (形状:C(ストレート), U(ユニオンストレート)のチューブ外径φ4, 6, 8mm, F(プッシュ)のメネジサイズRc1/8, Rc1/4のみ)

※. プッシュタイプは本体は金属、弁体が樹脂となります。

②. 形状

記号	形状	記号	形状	記号	形状	記号	形状
C	ストレート	U	ユニオンストレート	G	遠径ユニオンストレート	F	プッシュ

③. チューブ・ネジサイズ

■ チューブサイズ

チューブサイズ	ミリサイズ					インチサイズ					
	記号	4	6	8	10	12	5/32	1/4	5/16	3/8	1/2
サイズ(mm)	φ4	φ6	φ8	φ10	φ12	φ3.97	φ6.35	φ7.94	φ9.53	φ12.7	

■ ネジサイズ

ネジサイズ	管用テーパネジ			
記号	01	02	03	04
サイズ	R1/8	R1/4	R3/8	R1/2

④. ネジサイズ (※. ④がチューブサイズの場合、③より選定してください。)

ネジサイズ	メートルネジ(mm)			管用テーパネジ		
記号	M5	M6	01	02	03	04
サイズ	M5×0.8	M6×1	R1/8	R1/4	R3/8	R1/2

※. プッシュタイプはメネジサイズとなります。

⑤. 制御方向 (※. ユニオンストレート(U)は無記入)

記号	A	B
制御方向	オネジ側入力	オネジ側出力

## 仕様

タイプ	CVC, CVU, CVG, CVF	CVPC, CVPU, CVPF
使用流体	空気	
最高使用圧力	0.9MPa	
使用真空圧力	-100kPa	
最低作動差圧 (※1)	0.01MPa以下	
使用温度範囲	0～60℃ (凍結なきこと)	
最低逆止差圧	0.02MPa	0.04MPa

※1. 最低作動差圧とは、自由流れ方向よりエアを印加した際、二次側へ導通し始める差圧のことです。

※2. チェックバルブは、漏れを許容しておりますので、漏れ量がゼロを必要とする使い方は使用しないでください。

## 構造図 (金属タイプストレート：CVCの場合)



表示記号

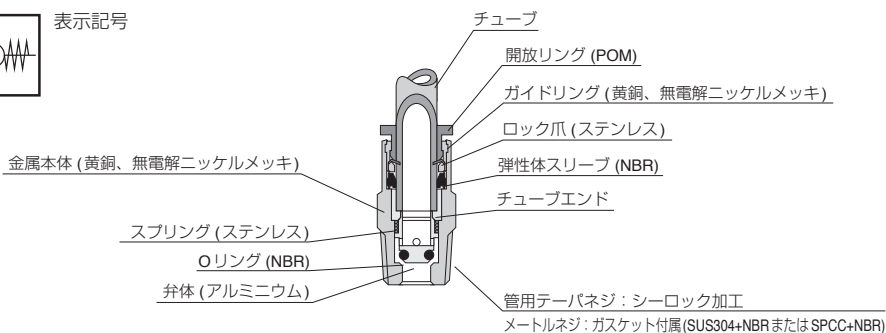

584

## 構造図 (樹脂タイプストレート：CVPCの場合)



表示記号

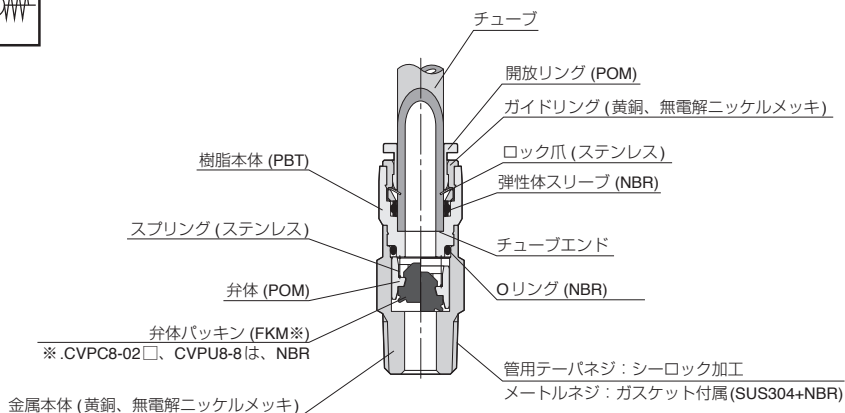

### △ 個別注意事項

ご使用前に必ずお読みください。安全上のご注意、掲載商品の注意事項については、P.27～P.32、制御の共通注意事項についてはP.401～P.402をご確認ください。

### 警告

1. 弁体の切換作動頻度が激しいと本体が発熱する場合があります、熱による火傷の原因となる危険性があります。作動頻度が激しい場合には、お問い合わせください。

### 注意

1. ネジの締付けは、制御の共通注意事項 注意 2 を必ず守って締付けてください。締め過ぎると弁体作動不良の原因となる可能性があります。
2. 一次側と二次側の差圧が極端に大きい条件（例：二次側大気開放など）で使用すると、作動時の衝撃により、弁体破損し、最悪の場合その破片が下流側へ流出することがあります。
3. 使用圧力、流量によっては、弁体のチャタリングにより異音が発生することがあります。

## 接続部着脱方法

### 1. チューブの着脱方法

#### ①. チューブの装着

チェックバルブ(ワンタッチ継手付逆止弁)は、チューブをチューブエンドまで差し込むだけでロック爪が固定、弾性体スリーブがチューブの外周をシールします。

装着の際は、掲載商品の注意事項「6. チューブ装着上の注意」を参考に装着してください。

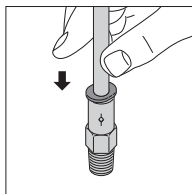

#### ②. チューブの取外し

チューブを取外す場合、開放リングを押すことによりロック爪が開き、チューブを抜くことができます。

取外しの際は、必ずエアを止めてから行ってください。

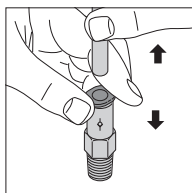

### 2. ネジの締付方法

#### ①. ネジの締付け

ネジの締付けは、外径六角部をスパナで締付けます。（詳細は、本文を参照ください。）

締付ける際は、制御の共通注意事項「2. 本体取付上の注意」の表・締付けトルクを参考に締付けてください。

外径六角締付けの場合

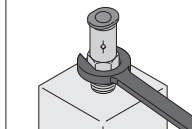

## 標準サイズ一覧表

### ネジ ⇄ チューブの接続

形状	規格ページ	ネジサイズ	チューブ外径 (mm)				
			4	6	8	10	12
CVC ストレート	P.587	M5×0.8	●				
		M6×1	●				
		R1/8	●	●	●		
		R1/4		●	●		
		R3/8				●	●
R1/2					●		

形状	規格ページ	ネジサイズ	チューブ外径 (mm)		
			4	6	8
CVPC ストレート	P.587	M5×0.8	●		
		M6×1	●		
		R1/8	●	●	●
		R1/4		●	●

### チューブ ⇄ チューブの接続

#### ●同径

形状	規格ページ	チューブ外径									
		4	6	8	10	12	5/32	1/4	5/16	3/8	1/2
CVU ユニオンストレート	P.588	●	●	●	●	●	●	●	●	●	●
CVPU ユニオンストレート	P.588	●	●	●							

#### ●違径

形状	規格ページ	チューブ外径1 (mm)	チューブ外径2(mm)
			10
CVG 変径ユニオンストレート	P.588	12	●

### オネジ ⇄ メネジの接続

形状	規格ページ	ネジサイズ			
		R1/8	R1/4	R3/8	R1/2
CVF プッシュ	P.589	●	●	●	●
CVPF プッシュ	P.589	●	●		

## 適用チューブ及び関連商品

ポリウレタンチューブ……………P.770

ナイロンチューブ……………P.786

真空発生器……………(2. 真空用機器 : P.50)

### ■ ネジ⇄チューブの接続

#### CVC ストレート

RoHS対応



開放リング  
標準タイプ



開放リング  
ミニタイプ  
φD : 4, 6

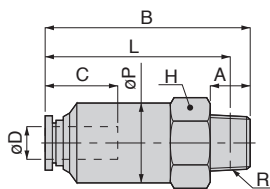

OP P.866 CAD 20 & 3D



メートルネジタイプ

単位 : mm

形式	チューブ外径 φD	R	A	B	L	φP	チューブ挿入 C	対辺 H	X (φX)	Y	有効断面積 (mm <sup>2</sup> )	質量 (g)	CAD ファイル名
CVC4-M5□	4	M5×0.8	3	27.8	24.8	8	10.9	8	9.8	7.8	2.5	7.2	CVC4-M5_
CVC4-M6□		M6×1	3.9	28.8	24.9								CVC4-M6_
CVC4-01□		R1/8	8	23.9	19.9								9
CVC6-01□	6	R1/8	8	29	25	10	11.7	10	11.8	9.8	6.8	11	CVC6-01_
CVC6-02□		R1/4	11		23								12
CVC8-01□	8	R1/8	8	35.5	31.5	13.5	18.2	14	13.8	-	6.8	22	CVC8-01_
CVC8-02□		R1/4	11	39.2	33.2								15.5
CVC10-03□*	10	R3/8	12	61.7	55.4	25	20.7	24	16.8	-	35	47	CVC10-03_
CVC10-04□*		R1/2	15	68.2	60	28		27					39
CVC12-03□*	12	R3/8	12	64.3	58	25	23.3	24	19.8	-	50	50	CVC12-03_
CVC12-04□*		R1/2	15	70.8	62.6	28		27					53

\*金属本体の材質は、アルミニウムとなります。

#### CVPC ストレート 樹脂タイプ

RoHS対応



開放リング  
標準タイプ



開放リング  
ミニタイプ  
φD : 4, 6

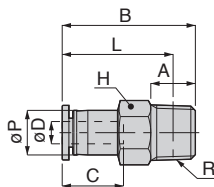

OP P.866 CAD 20 & 3D



メートルネジタイプ

単位 : mm

形式	チューブ外径 φD	R	A	B	L	φP	チューブ挿入 C	対辺 H	X (φX)	Y	有効断面積 (mm <sup>2</sup> )	質量 (g)	CAD ファイル名	
CVPC4-M5□	4	M5×0.8	3	24.2	21.2	9	11	8	9.8	7.8	2.6	4.3	CVPC4-M5_	
CVPC4-M6□		M6×1	4	25.2									4.6	CVPC4-M6_
CVPC4-01□		R1/8	8	23.9									19.9	10
CVPC6-01□	6	R1/8	8	30.5	26.5	11	11.6	10	11.8	9.8	7.2	9	CVPC6-01_	
CVPC6-02□		R1/4	11	27.8	21.8								14	7.3
CVPC8-01□	8	R1/8	8	35.5	31.5	14	18.1	14	13.8	-	7.3	20	CVPC8-01_	
CVPC8-02□		R1/4	11	39.5	33.5								14.5	22

#### 本ページ共通の注意事項

※1. テーパネジタイプのL寸法は、ねじ込み後の参考寸法です。

※2. 形式内の□には、オネジ側入力を希望される場合記号 : A を、オネジ側出力を希望される場合記号 : B をご記入ください。

■ チューブ⇄チューブの接続

**CVU** ユニオンストレート



RoHS対応

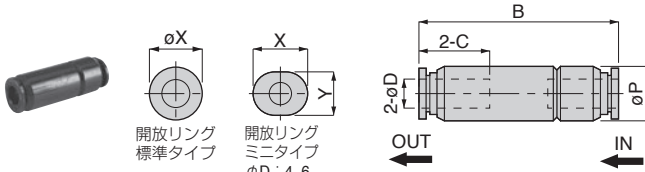

単位：mm

形式	チューブ外径 øD	B	øP	チューブエンド C	X (øX)	Y	有効断面積 (mm <sup>2</sup> )	質量 (g)	CAD ファイル名
CVU4-4	4	33.6	9	10.9	9.8	7.8	2.7	5.3	CVU4-4
CVU6-6	6	38.2	12	11.7	11.8	9.8	6	10	CVU6-6
CVU8-8	8	54.9	15	18.2	13.8	-	13.5	21	CVU8-8
CVU10-10	10	73.4	25	20.7	16.8	-	32	63	CVU10-10
CVU12-12	12	78.6	25	23.3	19.8	-	46	69	CVU12-12
CVU5/32-5/32	5/32	33.6	9	10.9	9.8	7.8		5.3	CVU5_32-5_32
CVU1/4-1/4	1/4	50.7	12	17	11.8	-		14	CVU1_4-1_4
CVU5/16-5/16	5/16	54.9	15	18.2	13.8	-		21	CVU5_16-5_16
CVU3/8-3/8	3/8	73.4	25	20.7	16.8	-		62	CVU3_8-3_8
CVU1/2-1/2	1/2	78.2	25	23.1	19.8	-		67	CVU1_2-1_2

※. 金属本体の材質は、アルミニウムとなります。

**CVPU** ユニオンストレート 樹脂タイプ



RoHS対応

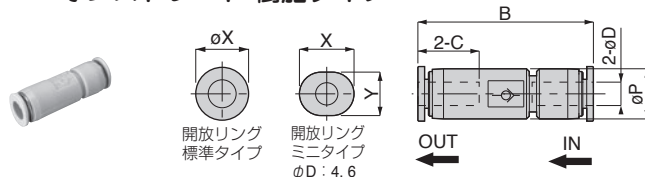

単位：mm

形式	チューブ外径 øD	B	øP	チューブエンド C	X (øX)	Y	有効断面積 (mm <sup>2</sup> )	質量 (g)	CAD ファイル名
CVPU4-4	4	31.5	9	11	9.8	7.8	2.9	3.7	CVPU4-4
CVPU6-6	6	34	11	11.6	11.8	9.8	7.5	5.4	CVPU6-6
CVPU8-8	8	47.3	15	18.1	13.8	-	15.5	13	CVPU8-8

**CVG** 違径ユニオンストレート



RoHS対応

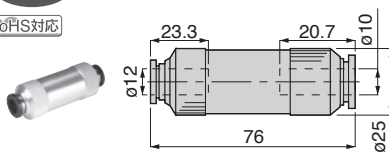

形式	有効断面積 (mm <sup>2</sup> )	質量 (g)	CAD ファイル名
CVG12-10□	36	65	CVG12-10_

※. 金属本体の材質は、アルミニウムとなります。  
 ※. 形式内の□には、ø12側入力を希望される場合記号：Aを、ø12側出力を希望される場合記号：Bをご記入ください。また、エアの流れは下記の通りです。  
 Aの場合：チューブサイズø12→10  
 Bの場合：チューブサイズø10→12

■ ネジ⇄ネジの接続

**CVF** ブッシュ

RoHS対応

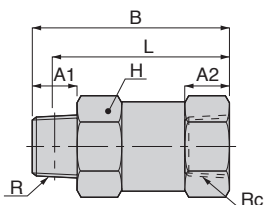

OP P.868 CAD 2D & 3D

単位：mm

形式	R	Rc	A1	A2	B	L	対辺 H	有効断面積 (mm <sup>2</sup> )	質量 (g)	CAD ファイル名
CVF01-01□	R1/8	Rc1/8	8	7	26.3	22.3	14	6	22	CVF01-01_
CVF02-02□	R1/4	Rc1/4	11	9.5	33	27	17	14.5	37	CVF02-02_
CVF03-03□*	R3/8	Rc3/8	12	10.5	52	45.7	24	52	38	CVF03-03_
CVF04-04□*	R1/2	Rc1/2	15	13	62	53.8	27	78	57	CVF04-04_

\*金属本体の材質は、アルミニウムとなります。

**CVPF** ブッシュ 弁体樹脂タイプ

RoHS対応

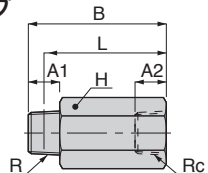

OP P.868 CAD 2D & 3D

単位：mm

形式	R	Rc	A1	A2	B	L	対辺 H	有効断面積 (mm <sup>2</sup> )	質量 (g)	CAD ファイル名
CVPF01-01□	R1/8	Rc1/8	8	6.5	27.7	23.7	14	7	24	CVPF01-01_
CVPF02-02□	R1/4	Rc1/4	11	9.5	34.6	28.6	17	14.3	40	CVPF02-02_

本ページ共通の注意事項

※1. テーパネジタイプのL寸法は、ねじ込み後の参考寸法です。

※2. 形式内の□には、オネジ側入力を希望される場合記号：Aを、オネジ側出力を希望される場合記号：Bをご記入ください。



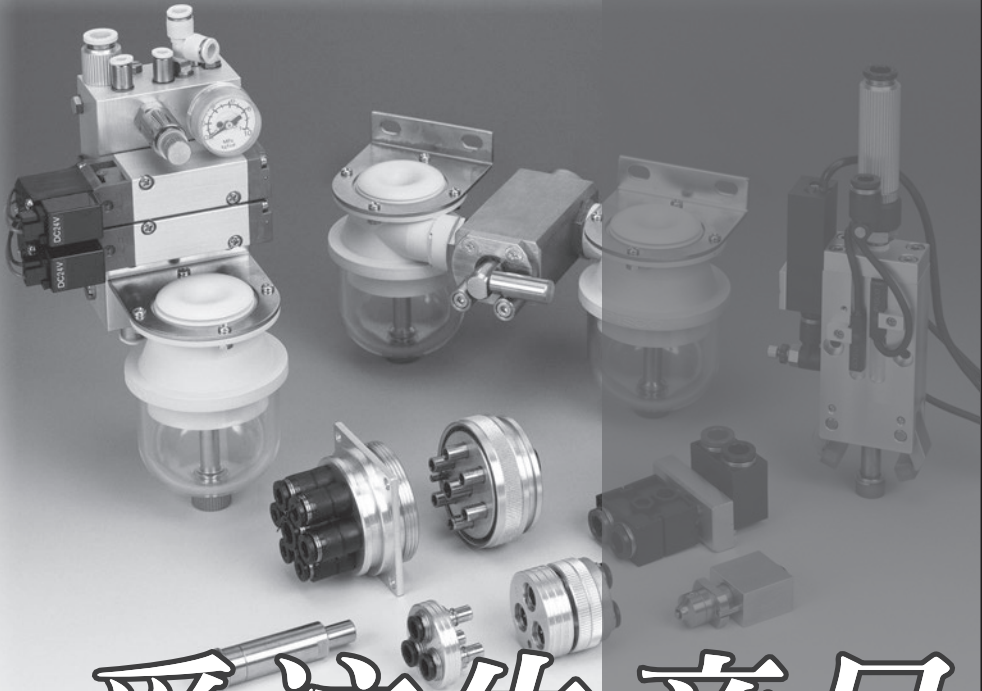

# 受注生産品 のご案内

標準継手を基本として

使用環境に適用させるための使用部品の「特殊仕様」、  
使用環境に合わせた外観色にするための「外観特殊仕様」が、  
標準品の注文形式を変更することで可能になります。  
また、この他にも特殊な仕様の製品にも対応いたします。

## 特殊仕様

### ■ 特長

#### ● 外観色変更

樹脂本体色、開放リング色をライトグレーに変更。

#### ● シールゴム材質変更

シールゴム材質を用途に合わせてFKM、EPDM、またはHNBRへ変更。

#### ● 禁油仕様

油を使用せずに生産する為、流体への油混入を防止。

#### ● 開放リング色変更

開放リング色を赤色へ変更。

#### ● ノンパープル仕様

銅イオン、フッ素イオンの発生を抑制。

※.チェックバルブ、ストップフィッティングなど、黄銅部品にレーザーマーキングの表示をしてある商品は、表示が無くなりますので、配管時にはご注意ください。

#### ● インチ・NPT仕様

適用チューブサイズをインチ、適用ネジサイズをNPTにて製作したエア配管機器を別冊にまとめてご案内しております。ご希望のお客様は最寄りの営業所、またはホームページの「カタログ請求」よりご請求ください。

## ■ 注文形式 (例)

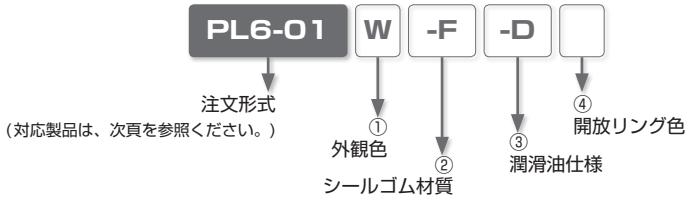

### ①. 外観色

記号	W	無記入
外観色	ライトグレー	標準外観色

※. 外観色にライトグレー (W) を選択した場合、全ての仕様において開放リング色はライトグレーとなります。

### ②. シールゴム材質

記号	-F	-E	-HN	無記入
材質	FKM	EPDM (禁油仕様)	HNBR	標準シールゴム

※1. FKM 仕様 (-F) の場合、開放リング色はブラウンとなります。また、ノンパープル仕様 (-P) の併用はできません。

※2. EPDM 仕様 (-E) の場合、全て禁油仕様となります。また、開放リング色はイエローとなります。

※3. EPDM 仕様 (-E) は、ネジサイズが M3、M6 及び継手サイズがインチサイズの場合は対応できません。

### ③. 潤滑油仕様

記号	-D	-P	無記入
仕様	禁油仕様	ノンパープル仕様	標準潤滑油仕様

※1. 禁油仕様の場合、開放リング色はイエローとなります。

※2. 禁油仕様品は、通常の組立工程において、潤滑油の意図的使用はありません。よって、ゴム部品を使用している商品は、摺動不良及び、気密性の低下を生じる可能性があります。

※3. ノンパープル仕様 (-P) は、シールゴム材質 FKM との併用はできません。また、ネジ部にシーロック加工を施していません。

### ④. 開放リング色

記号	-RR	無記入
開放リング色	レッド	標準色

※. 特殊仕様対応製品は、次ページの特殊仕様対応一覧表でご確認ください。

※. 価格は、注文時に最寄りの営業所へお問い合わせください。

※. 最寄りの営業所については P.913 を参照ください。

■ 特殊仕様対応一覧表

○：対応可、×：対応不可

商品名	標準仕様						特殊仕様								
	外観色、 クリーン洗浄・ 包装仕様	樹脂 本体色	開放 リング 色	シール ゴム 材質	潤滑油 仕様	シール 仕様	①		②			③		④	
							外観色 ライトグレー W*1	シールゴム材質 FKM -F*2	EPDM -E*3	HNBR -HN	潤滑油仕様 禁油仕様 -D*4	ノンパル -P*2	開放リング色 レッド -RR		
チューブフィッティング	標準	ブラック	ブラック		タービン油		×	○*5	○		○	○	○		
	ライトグレー	ライトグレー	ライトグレー	NBR	タービン油 シロク付	標準仕様	×	○	○*6	○	○*6		○		
	クリーンルーム包装	ライトグレー	ライトグレー			フッ素系 グリース	×	○	○	○	×	×			
	ライトグレー+クリーンルーム膜	ライトグレー	ライトグレー			標準仕様	×	○	○	○	×	×			
	クリーン膜+クリーンルーム膜	ライトグレー	ライトグレー			禁油仕様	×	×	○*6		標準仕様	○			
チューブフィッティングミニ	標準	ブラック	ブラック	NBR	タービン油 シロク付	標準仕様	×	○*5,*10	○*10	○	○	○	○		
	ライトグレー	ライトグレー	ライトグレー			フッ素系 グリース	×	○*10	○*6,*10	○*10	○*6	×	×		
	クリーンルーム包装	ライトグレー	ライトグレー			標準仕様	×	○	○*10	○	○	×	×		
	ライトグレー+クリーンルーム膜	ライトグレー	ライトグレー												
SUS304 継手	—	ブラック	ダークブルー	FKM	タービン油	シロク付	×	標準仕様	○*7	○	○*7	×	—		
耐腐蝕性SUS303相当継手	標準	ブラック	ダークブルー	HNBR	タービン油 禁油仕様	シロク付	タービン油	○	○	○*7	標準仕様	○*7	○		
	クリーン膜+クリーンルーム膜	ブラック	ダークブルー				禁油仕様	×	×	○	○	標準仕様	×	○	
チューブフィッティングEG	—	ブラック	ブラック	NBR	タービン油	シロク付	×	○	○*8	○	○*8	○	—		
チューブフィッティングプラス	—	—	—	HNBR	タービン油	シロク付	標準仕様	—	×	標準仕様	—	○	○	×	
	—	—	—	FKM			標準仕様	×	—	—	—	—	—		
	—	—	—	NBR			標準仕様	—	—	—	—	—	—		
チューブフィッティングロング	—	—	ブラック	NBR	タービン油	シロク付	×	○*5	○	○	○	○	○		
メインブロック	標準	ブラック	ブラック	NBR	タービン油	シロク付	標準仕様	×	○*5	○	○	—	×	○	
	ライトグレー	ライトグレー	ライトグレー				標準仕様	×	○	○	○	—	×	○	
コネクタ	—	ブラック	ブラック	NBR	タービン油	—	×	○*5	○	○	○	×	○		
スピードコントローラ*14	標準	ブラック	ブラック	NBR	タービン油 シロク付	標準仕様	標準仕様	×	○*13	○*10	○	—	○	○	
	ライトグレー	ライトグレー	ライトグレー				フッ素系 グリース	×	○	○*6,*10	○*10,*11	—	×	○	
	クリーンルーム包装	ライトグレー	ライトグレー				標準仕様	×	○	○*10,*11	○*10,*11	—	×	○	
	ライトグレー+クリーンルーム膜	ライトグレー	ライトグレー												
スピードコントローラ耐腐蝕性SUS303相当	—	ブラック	ダークブルー	HNBR	タービン油	シロク付	○	○*11,*12	○*7	標準仕様	—	○	○		
スロットルバルブ	標準	ブラック	ブラック	NBR	タービン油 シロク付	標準仕様	標準仕様	×	○*5,*12	○	○	—	○		
	ライトグレー	ライトグレー	ライトグレー				フッ素系 グリース	×	○*12	○*6	○	×	×		
	クリーンルーム包装	ライトグレー	ライトグレー				標準仕様	×	○	○	○	×	×		
	ライトグレー+クリーンルーム膜	ライトグレー	ライトグレー												
固定絞り継手	—	ブラック	ブラック	NBR	タービン油	シロク付	○	○	○	○	○	○	○*9		
レギュラータ[RVC, RVJ, RVJ, RVJM, RVJM]	—	ブラック	ブラック	NBR	タービン油	シロク付	×	×	×	×	×	○	○		
チェックバルブ(金属タイプ)	—	—	ブラック	NBR	タービン油	シロク付	標準仕様	×	○	×	×	—	○		
チェックバルブ(樹脂タイプ)	—	ライトグレー	ライトグレー				標準仕様	×	○	×	×	—	○		
低作動圧チェックバルブ	—	ライトグレー	ライトグレー	HNBR (樹脂タイプ)	タービン油	—	標準仕様	○	○	標準仕様	○	×	○		
				FKM (樹脂タイプ)			標準仕様	×	×	標準仕様	×	×	×		

\*1. 外観色にライトグレーを選択した場合、開放リング色：レッドを指定した場合を除き、全ての仕様で開放リング色もライトグレーとなります。

\*2. ノンパル仕様は、シールゴム材質：FKMと、シロク付は選択できません。

\*3. シールゴム材質：EPDM仕様を選択した場合、禁油仕様となり、開放リング色はイエローとなります。(ライトグレー仕様の場合は、ライトグレーとなります。)また、ネジサイズがM3、M6及び継手サイズがインチサイズの場合は対応できません。

\*4. 開放リング色は、イエローとなります。(ライトグレー仕様の場合は、ライトグレーとなります。)

\*5. 開放リング色は、ブラウンとなります。 \*6. 開放リング色は、ライトブルーとなります。

\*7. 開放リング色は、ダークブルーとなります。 \*8. 開放リング色は、ブラックとなります。

\*9. 外観色にライトグレー仕様を選択した場合、開放リング色：レッドは選択できません。

\*10. チューブサイズφ1.8mm、φ2mmは、対応できません。 \*11. スプリングリターン使用は、対応できません。

\*12. ネジサイズM3は、対応できません。 \*13. [\*5、\*10、\*11、\*12]をご確認ください。

\*14. スピードコントローラの対象形式は、スタンダードタイプ：JSC, JSS, JSM、大流量タイプ：JSC-H、低流量タイプ：JSC-L、JSS-L、定流量タイプ：JKC, JKLとなります。

※. 本カタログに記載のない特殊仕様の製品をご希望のお客様は最寄り営業所へお問い合わせください。

■ 特殊仕様品樹脂本体色、開放リング色組み合わせ一覧表(継手(本体金属タイプ)の場合)

商品名	外観色 または オプション	チューブサイズ		シールゴム材質		潤滑油仕様	開放リング色
				-F	-E	-D	-RR
				FKM	EPDM	禁油仕様	レッド
チューブフィッティング チューブフィッティングミニ	-	ミリサイズ					
		インチサイズ					
	ライトグレー	ミリサイズ					
	クリーンルーム包装	ミリサイズ					
		インチサイズ					
	ライトグレー + クリーンルーム包装	ミリサイズ					
チューブフィッティング	クリーン洗浄 + クリーンルーム包装	ミリサイズ				標準仕様	
		インチサイズ				標準仕様	
SUS304継手	-	ミリサイズ		標準仕様			
耐腐蝕性SUS303相当継手	-	ミリサイズ					
	ライトグレー	ミリサイズ					
	クリーン洗浄 + クリーンルーム包装	ミリサイズ				標準仕様	

※.最寄りの営業所についてはP.913を参照ください。

■ 特殊仕様品樹脂本体色、開放リング色組み合わせ一覧表(継手(本体樹脂タイプ)の場合)

商品名	外観色 または オプション	チューブサイズ	シールゴム材質		潤滑油仕様	開放リング色		
			-F	-E	-D	-RR		
			FKM	EPDM	禁油仕様	レッド		
チューブフィッティング チューブフィッティングミニ	-	ミリサイズ						
		インチサイズ						
	ライトグレー	ミリサイズ						
		インチサイズ						
	クリーンルーム包装	ミリサイズ						
		インチサイズ						
	ライトグレー + クリーンルーム包装	ミリサイズ						
	チューブフィッティング	クリーン洗浄 + クリーンルーム包装	ミリサイズ					
		インチサイズ						
	SUS304 継手	-	ミリサイズ		標準仕様			
	耐腐蝕性SUS303相当継手	-	ミリサイズ					
		ライトグレー	ミリサイズ					
クリーン洗浄 + クリーンルーム包装		ミリサイズ				標準仕様		

■ 特殊仕様品樹脂本体色、開放リング色組み合わせ一覧表 (制御の場合)

商品名	外観色 または オプション	チューブサイズ		シールゴム材質		開放リング色
				-F	-E	-RR
				FKM	EPDM	レッド
スピードコントローラ スロットルバルブ	-	ミリサイズ				
		インチサイズ				
	ライトグレー	ミリサイズ				
		インチサイズ				
	クリーンルーム包装	ミリサイズ				
		インチサイズ				
	ライトグレー + クリーンルーム包装	ミリサイズ				

# 省スペース仕様

## ■ 特長

- 継手取付け位置の高さが制限されている場合に最適。

## ■ 注文形式 (例)

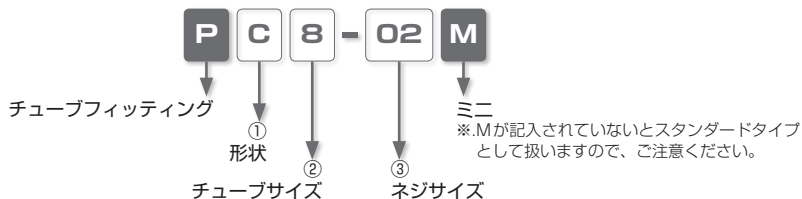

### ①. 形状

記号	形状	記号	形状	記号	形状
L	エルボ	B	ティー	D	ブランチティー

### ②. チューブサイズ

記号	8	10
サイズ(mm)	ø8	ø10

### ③. ネジサイズ

ネジサイズ	管用テーパネジ		
記号	01	02	03
サイズ	R1/8	R1/4	R3/8



**PL** エルボ  
Mini

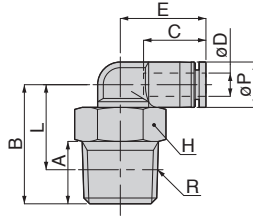

単位：mm

形式	チューブ径 oD	R	A	B	チューブ径 C	L	対辺 H	E	oP	質量 (g)	価格 (¥)
PL8-01M	8	R1/8	8	22.5	18.1	18.5	12	21.9	15	11.9	350
PL8-02M		R1/4	11	25.5		19.5	14			17.5	370
PL8-03M		R3/8	12	26.5		20.2	17			27.9	380
PL10-02M	10	R1/4	11	27	20.2	21	14	24.4	18	20.9	475
PL10-03M		R3/8	12	28		21.7	17			28.8	485

※L寸法は、ねじ締付け後の参考寸法です。

**PB** ティー  
Mini

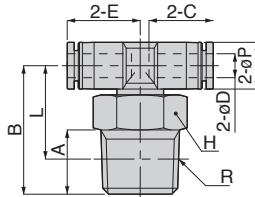

単位：mm

形式	チューブ径 oD	R	A	B	チューブ径 C	L	対辺 H	E	oP	質量 (g)	価格 (¥)
PB8-01M	8	R1/8	8	22.5	18.1	18.5	12	21.9	15	12.8	510
PB8-02M		R1/4	11	25.5		19.5	14			18.2	530
PB8-03M		R3/8	12	26.5		20.2	17			26.1	560
PB10-02M	10	R1/4	11	27	20.2	21	14	24.4	18	22.3	655
PB10-03M		R3/8	12	28		21.7	17			30.4	690

※L寸法は、ねじ締付け後の参考寸法です。

**PD** ブランチティー  
Mini

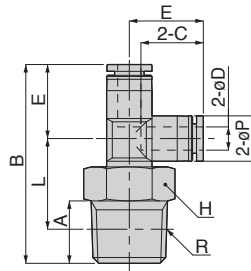

単位：mm

形式	チューブ径 oD	R	A	B	チューブ径 C	L	対辺 H	E	oP	質量 (g)	価格 (¥)
PD8-01M	8	R1/8	8	44.2	18.1	18.5	12	21.7	15	11.9	510
PD8-02M		R1/4	11	47.2		19.5	14			17.5	530
PD8-03M		R3/8	12	48.2		20.2	17			25.3	560
PD10-02M	10	R1/4	11	52.3	20.2	21	14	25.3	18	21	655
PD10-03M		R3/8	12	53.3		21.7	17			28.8	690

※L寸法は、ねじ締付け後の参考寸法です。

※.最寄りの営業所についてはP.913を参照ください。

## ⚠ 制御の共通注意事項

弊社製品の選定、及びご使用前に必ずお読みください。各シリーズ毎の詳細注意事項については、本文の個別注意事項、製品仕様をご確認ください。

### ⚠ 警告

1. 製品によりエアの制御方向がありますので本文、及び本体の識別を確認してご使用ください。制御方向を間違えると人体への負傷、機器の破損の原因となる危険性があります。
2. 制御シリーズ本体に引っ張り、ねじり、曲げなどの負荷、及び落下、過大な衝撃を加えないようにしてください。本体の破損の原因となる危険性があります。
3. 製品にロックナットがある場合、その締付けは工具を用いずに手締めにて確実に締付けてください。工具を用いて締付けた場合は、ロックナット、または本体の破損の原因となる可能性があります。また、確実に締付けられていない場合は、ロックナットが緩み初期設定が狂う可能性があります。
4. 使用圧力源には、清浄な空気をご使用ください。粉塵、スラッジなどにより設定が狂う可能性があります。

## ⚠ 注意

1. 継手部の取扱いは、掲載商品の注意事項、及び継手の共通注意事項をご確認ください。

### 2. 本体取付上の注意

- ①. 本体の外径六角部、または外部ローレット部を利用し適正な工具を使用して締付けてください。
- ②. ネジを取付ける際、下表の締付けトルクを参照に締付けてください。下表の締付けトルク以上で締付けた場合、ネジ部の折れやガスケットの変形による漏れ、金属変形による作動不良の原因となる可能性があります。また、下表の締付けトルク以下で締付けた場合、ネジの緩みや漏れの原因となる可能性があります。また、相手メネジの状態により、下表の締付けトルクにおいても、漏れる可能性がありますので、漏れの無いことを確認し、ご使用ください。

#### ●表. 締付けトルク

(外径六角締付けの場合)

ネジ種類	ネジサイズ	締付けトルク
メートルネジ	M3×0.5	0.7N・m
	M5×0.8	1～1.5N・m
	M6×1	2～2.7N・m
管用テーパネジ	R1/8	4.5～6.5N・m
	R1/4	7～9N・m
	R3/8	12.5～14.5N・m
	R1/2	20～22N・m
ユニファイネジ	No.10-32UNF	1～1.5N・m
一般アメリカ 管用テーパネジ	1/16-27NPT	4.5～6.5N・m
	1/8-27NPT	4.6～6.5N・m
	1/4-18NPT	7～9N・m
	3/8-18NPT	12.5～14.5N・m
	1/2-14NPT	20～22N・m
管用平行ネジ	G3/8	手締め後
	G1/2	1/2～1回転

(外径ローレット締付けの場合)

ネジ種類	ネジサイズ	締付けトルク
メートルネジ	M5×0.8	手締め後 1/6回転
	M6×1	
	M10×1	
管用平行ネジ	G3/8	手締め後 1/2～1回転
	G1/2	

### 3. 本体取外し上の注意

- ①. 本体の外径六角部、または外径ローレット部を利用し、適正な工具を使用して取り外してください。
- ②. 取外した相手側のネジ部に付着しているシール剤を除去してください。シール剤が付着していると周辺機器に入り込み故障の原因となる可能性があります。

4. オリフィス穴を有する固定絞り継手、定流量スピードコントローラは、流量特性にバラツキがあります。流量に対してシビアな要求のある使い方をされる場合は、最寄りの営業所へお問い合わせください。

5. 断熱圧縮などにより製品自体に発熱がある場合、その発熱も含め、使用温度範囲に収まるようにご使用ください。

## ⚠️ 安全上のご注意

この「安全上のご注意」は、弊社製品を正しくお使いいただくための注意事項で、人体の危害と財産への損害を未然に防ぐためのものです。

ISO 4414、及び JIS B 8370 と併せて必ず守ってください。

ISO 4414 : Pneumatic fluid power...Recommendations for the application of equipment to transmission and control systems.

JIS B 8370 : 空気圧システム

注意事項は、取扱いをあやまった場合に発生する危害や損害の程度により、「危険」、「警告」、「注意」に区別しています。

**⚠️ 危険** 明らかに危険な状態で、回避しないと死亡もしくは重傷を負う可能性があるもの。

**⚠️ 警告** 使用状況により危険な状態で、回避しないと死亡もしくは重傷を負う可能性があるもの。

**⚠️ 注意** 使用状況により危険な状態で、回避しないと軽いもしくは中程度の負傷を負う可能性がある。または財物の損害、損壊の可能性のあるもの。

### ⚠️ 警告

#### 1. 空気圧機器の選定について

- ① 空気圧機器の選定は、空気圧システム設計者、または仕様を決定する人など十分な知識と経験を持った人が判断してください。
- ② 本カタログに掲載されている製品は、使用される条件が多様です。よってシステムへの適合性の決定は空気圧システム設計者、または仕様を決定する人など十分な知識と経験を持った人が必要に応じて分析やテストを行ってから決定してください。また、このシステムの所期の性能、安全性の保証は、システムの適合性を決定した人の責任となります。これ以降も最新の製品カタログや資料により、仕様の全ての内容を検討し、機器の故障の可能性についての状況を考慮し、システムを構成してください。

#### 2. 空気圧機器の取扱いについては十分な知識と経験を持った人が取扱ってください。

- ① 圧縮空気は、取扱いを誤ると危険です。空気圧機器を使用した機械・装置の組立てや操作、メンテナンスなどは、十分な知識と経験を持った人が行ってください。

#### 3. 機械・装置の取扱い、機器の取外しについては、安全を確認するまでは絶対に行わないでください。

- ① 機械・装置の点検や整備は、ワークの落下防止処置や暴走防止装置などが設置されていることを確認してから行ってください。
- ② 機器を取外す時は、上記の安全処置がとられていることの確認を行い、圧縮空気の供給と該当する設備の電源を遮断し、システム内の圧縮空気を排気してから行ってください。
- ③ 機械・装置を再起動する際は、飛出し防止処置が行われているか確認し、注意して行ってください。

## 保証内容

当社の責任により本製品が故障を生じた場合次のいずれかの対応を速やかに実施させていただきます。

- ①. 本製品代替品の無償提供
- ②. 本製品を弊社工場にて無償修理

## 免責事項

故障の原因が次の項目に該当する場合は、前記保証の適用範囲から除外させていただきます。

- ①. 天災、当社の責任以外の火災、第三者による行為、お客様の故意または過失などによる場合。
- ②. 当社カタログ、取扱説明書に記載された仕様の範囲を超えて使用された場合、及び記載された以外の方法で使用された場合。
- ③. 製品の改造によるもの、及び当社が関わっていない構造、性能、仕様の改変による場合。
- ④. 納入当時に分かっていた評価項目、対策方法では予見できない事由に起因する場合。
- ⑤. 本製品を貴社の機械・機器に組み込んで使用される際、貴社の機械・機器が通常上備えられている機能、構造を持っていれば回避できた事に起因する場合。

尚、前記保証は本製品単体での保証を意味するもので、本製品の故障により誘発される損害の賠償はご容赦ください。

## 掲載商品の注意事項

弊社製品は一般産業機械用として設計製造されたものです。次の注意事項を必ず守ってください。

### 危険

1. 次に示す用途では使用しないでください。
  - ①. 人命及び身体の維持・管理などを目的とする機器。
  - ②. 人の移動や搬送を目的とする機器。
  - ③. 特に安全を目的とする機器。

### 警告

1. 次に示す環境では使用しないでください。
  - ①. 各製品毎に記載されている仕様・条件以外での使用。
  - ②. 屋外、直射日光のあたる場所での使用。
  - ③. 過度の振動及び衝撃の加わる場所での使用。
  - ④. 腐蝕性ガス・引火性ガス・化学薬品・海水・水・水蒸気の雰囲気または付着する場所での使用。  
※. 但し、製品により使用できる場合もありますので、各製品ごとの仕様・条件などを参照してください。
2. 製品の基本構造や性能・機能に関わる分解・改造は行わないでください。
3. ワンタッチ継手部の開放リングは、圧力がかかっているときには絶対に触れないでください。触れることにより、開放されチューブ抜けの原因となる危険性があります。
4. エアの切換作動頻度が激しいと本体が発熱する場合があります。熱による火傷の原因となる危険性があります。
5. 製品に引っ張り、ねじり、曲げなどの負荷がかからないようにしてください。製品本体の破損の原因となる危険性があります。
6. ネジ側、またはチューブ側が揺動、または回転する場所での使用はロータリジョイント、ハイロータリジョイント、多回路ロータリブロック以外は使用しないでください。揺動、または回転により製品本体の破損の原因となる危険性があります。
7. 60℃以上の温水、または熱媒体油での使用は金型温調継手、SUS316継手、SUS316締付継手、プラス製締付継手以外の製品は使用しないでください。熱、及び加水分解により製品本体の破損の原因となる危険性があります。
8. 静電気の散逸、帯電防止を必要とする場所ではEG仕様以外の製品は使用しないでください。静電気がシステムの不良や故障の原因となる危険性があります。
9. スパッタの発生する場所での使用はスパッタ仕様、プラス仕様以外の製品は使用しないでください。スパッタにより、火災の原因となる危険性があります。

10. 製品に関わる保守点検などは供給している電源を切り、供給エアがゼロになった事を確認してから行ってください。また、安全を確保するため、次に示す内容を確認してください。
- ①. 保守点検は、本製品に関わる全てのシステムにおいて安全であることを確認してから行ってください。
  - ②. 保守点検後の運転再開時には、空気圧機器を使用した装置・機械などの飛び出し防止処置などシステムの安全が確保されていることを確認し、注意して行ってください。
  - ③. 回路設計時には保守点検に必要なメンテナンススペースを確保してください。
11. 使用流体の漏れにより機械、装置への損傷もしくは災害を引き起こす恐れがある場合には、予め保護カバーなどの安全対策を実施してください。

### ▲ 注意

1. 配管の際、配管内のゴミやドレンを取り除き使用してください。ゴミやドレンがあると、周辺機器に入り込み故障の原因となる可能性があります。
2. ワンタッチ継手部に極軟質チューブを使用する際、装着する側のチューブ内径にインサートリングを必ず使用してください。使用しない場合は、チューブ抜け、漏れの原因となる可能性があります。
3. シールゴム材質、真空パッドのゴム材質、ガスケットにNBRを使用している製品は、オゾンの影響によりクラックが発生し、不具合に至る可能性があります。オゾンは、除電エア、クリーンルーム、高電圧モータなどの近くに通常より高濃度で存在しています。対策としては、HNBRやFKMなどへのゴム材質の変更が必要です。詳細につきましては、最寄りの営業所へお問い合わせください。
4. 禁油仕様品は、極微量の漏れが発生する場合があります。使用流体が液体の場合やシビアな要求のある使い方をされる場合は、最寄りの営業所へお問い合わせください。
5. 当社以外のブランドのチューブをご使用になる場合は、チューブ外径公差、チューブの硬度が次の表1の仕様を満足することをご確認ください。

●表1. チューブ外径公差

ミリサイズ	ナイロンチューブ (SHORE D63)	ウレタンチューブ (SHORE A98)	インチサイズ	ナイロンチューブ (SHORE D63)	ウレタンチューブ (SHORE A98)
ø1.8mm	—	±0.05mm	ø1/8	±0.1mm	±0.15mm
ø2mm	—	±0.05mm	ø5/32	±0.1mm	±0.15mm
ø3mm	—	±0.15mm	ø3/16	±0.1mm	±0.15mm
ø4mm	±0.1mm	±0.15mm	ø1/4	±0.1mm	±0.15mm
ø6mm	±0.1mm	±0.15mm	ø5/16	±0.1mm	±0.15mm
ø8mm	±0.1mm	±0.15mm	ø3/8	±0.1mm	±0.15mm
ø10mm	±0.1mm	±0.15mm	ø1/2	±0.1mm	±0.15mm
ø12mm	±0.1mm	±0.15mm	ø5/8	±0.1mm	±0.15mm
ø16mm	±0.1mm	±0.15mm			

## 6. チューブ装着上の注意

- ①. チューブの切断面が直角に切断されていること、チューブ外径にキズがないこと、及びチューブが精円していないことを確認してください。
- ②. チューブを装着する際、チューブがチューブエンド(下図参照)まで差し込まれていないと漏れの原因となる可能性があります。

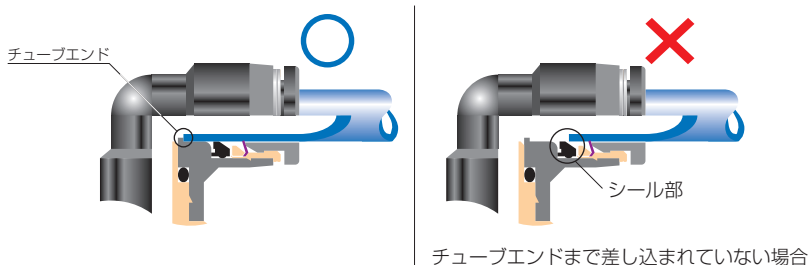

- ③. 装着後、チューブを引いて抜けないことを確認してください。

※. チューブ装着時に、開放リング正面よりロック爪を観察するとロック爪が見え難いことがあります。必ずチューブ抜けが発生するものではありません。チューブ抜けの原因として①ロック爪先端部のダレ、②チューブ外径異常(細い)が大半を占めております。よって、ロック爪が見え難いことがあってもチューブ装着上の注意①～③の手順に従って装着を行ってください。

## 7. チューブ開放上の注意

- ①. チューブを開放する際、チューブ内の圧力がゼロになっていることを確認してください。
- ②. 開放リングを均等に奥まで押し込み、チューブを手前に引き抜いてください。押し込みが不十分の場合、抜けなかったりまたはチューブが傷付き削りかすが継手内部に残る可能性があります。

## 8. 本体取付上の注意

- ①. 本体取付けは、継手の六角部、または内径六角部を利用し適正な工具を使用して締め付けてください。また、内径六角部に工具を挿し込む際には、工具とロック爪が接触しないようにご注意ください。ロック爪先端部の変形によりチューブの保持機能が低下し、チューブ抜けの原因となる可能性があります。
- ②. ネジを締め付ける際、表2の締め付けトルクを参考に締め付けてください。表2の締め付けトルク以上で締め付けた場合、ネジ部の折れやガスケットの変形による漏れの原因となる可能性があります。表2の締め付けトルク以下で締め付けた場合、ネジ部の緩みや漏れの原因となる可能性があります。ただし、シール性は取付け部の加工状態の影響を受けやすいため、状況に応じて取付け部の修正、締め付けトルクによる調整を行ってください。
- ③. 締め付け後、配管方向が変わらない製品は本体の締め付けトルク範囲内で調整してください。



●表2 締付けトルク及びシーロック色、ガスケット材質

ネジ種類	ネジサイズ	締付けトルク	シーロック色	ガスケット材質
メートルネジ	M3×0.5	0.7N・m	—	SPCC+NBR SUS304+NBR
	M5×0.8	1～1.5N・m		
	M6×1	2～2.7N・m		
	M3×0.5	0.7N・m		POM
	M5×0.8	1～1.5N・m		
	M6×0.75	0.8～1N・m		
	M8×0.75	1～2N・m		
管用テーパネジ	R1/8	4.5～6.5N・m	白色	—
	R1/4	7～9N・m		
	R3/8	12.5～14.5N・m		
	R1/2	20～22N・m		
ユニファインネジ	No.10-32UNF	1～1.5N・m	—	SPCC+NBR, SUS304+NBR
一般アメリカ 管用テーパネジ	1/16-27NPT	4.5～6.5N・m	白色	—
	1/8-27NPT	4.5～6.5N・m		
	1/4-18NPT	7～9N・m		
	3/8-18NPT	12.5～14.5N・m		
	1/2-14NPT	20～22N・m		

※.製品により異なる場合がありますので、各製品の注意事項も併せてご覧ください。

## 9. 本体取外し上の注意

- ①. 本体の取外しは、継手の外径六角部、または内径六角部を利用し適正な工具を使用して取外してください。また、内径六角部に工具を挿し込む際には、工具とロック爪が接触しないようにご注意ください。ロック爪先端部の変形によりチューブの保持機能が低下し、チューブ抜けの原因となる可能性があります。
- ②. 取外した相手側のネジ部に付着しているシール剤を除去してください。シール剤が付着していると、周辺機器に入り込み故障の原因となる可能性があります。

## 10. 継手とチューブにねじれ、引張り、モーメント荷重、振動、衝撃などが掛からないように配管してください。継手の破損やチューブのつぶれ、破裂、抜けなどの原因となります。

## 11. 本体取扱い注意

- ①. 落下などによる衝撃を与えますと、製品の破損や、漏れの原因となる可能性があります。

