

진공기기 종합카탈로그



VACUUM PAD STANDARD SERIES 진공패드 스탠더드 시리즈 INDEX

특징 및 장점	410
주문형식	412
패드재질의 특성	414
이론흡착력	415
접속부위 착탈방법	416
개별주의사항	417
표준제품 일람표	418
진공패드와 패드홀더 고정부위 상세도	421
진공패드만의 치수도	424
치수도	428
진공패드 조합품 구성도	446

VH VS
VU VB
VC VM
VY
VRL
VK
VJ
VX
VZ
VN
VQ
VJP
VXP
VXPT
VZP
VZPG
VNP
VQP
VIP
RPV
대용량 진공발생기
스탠더드 패드
스핀지 패드
벨로즈 패드
미끄럼패드
타원형 패드
소프트 패드
소프트 벨로즈 패드
미끄럼방지 패드
박형 패드
마이크로 패드
플랫 패드
롱 스톱로크
VSPE
VTA
VTB
VLF
VFJ VFR
VFF
FH
VUS8
VUS11 SEU11 SEU30
VUS12
VUS-31 SEU-31
GPD
FUS8
FUS20
ECV
RVV
GPH
부록(後)
찾아보기

⚠ 주의 사용하기 전에 부록(前)-P.38의 「안전상의 주의」를 반드시 읽어 주십시오.

VH VS
VU VB
VC VM
VY

진공패드

스탠더드 시리즈

VRL

VK

VJ

VX

VZ

VN

VQ

VJP

VXP

VXPT

VZP

VZPG

VNP

VQP

VIP

RPV

대응형
진공발생기

스탠더드 패드

스핀지 패드

벨로우즈 패드

대형 벨로우즈 패드

타원형 패드

소프트 패드

소프트 벨로우즈
패드

미끄러움방지
패드

박형 패드

미끄러워 패드

플랫 패드

롱 스톱코크

VSPPE

VTA

VTB

VLF

VFU VFR

VFF

FH

VUS8

VUS11 SEU11
SEU30

VUS12

VUS-31
SEU-31

GPD

FUS8

FUS20

ECV

RVV

GPH

부록(後)

찾아보기

평평한 워크 및 구면체 흡착용 진공패드!

- 두껍고 평평한 워크에 적합한 일반형 및 사과 또는 공과 같은 구면체의 흡착에 적합한 심형(深形), 소형의 워크나 반도체제조장비에 적합한 소형 타입의 제품을 선택할 수 있습니다.

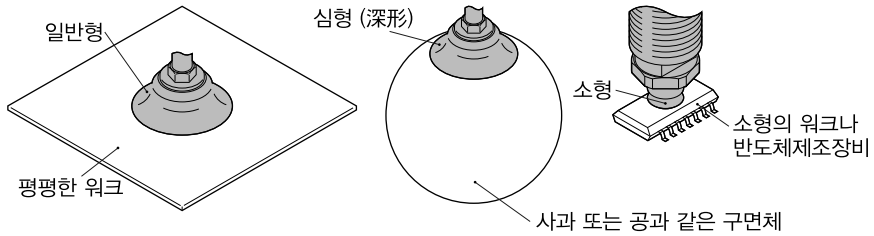

- 패드외경 및 패드재질, 홀더형상이 다양하게 갖추어져 있습니다.
 - 패드외경 : $\phi 0.7, \phi 1, \phi 1.5, \phi 2, \phi 3, \phi 4, \phi 6, \phi 8, \phi 10, \phi 15, \phi 20, \phi 30, \phi 40, \phi 50, \phi 60, \phi 80, \phi 100, \phi 150, \phi 200$
 - 패드재질 : 니트릴, 실리콘, 우레탄, 불소, 정전기확산성, 도전성(저저항 타입), 식품위생법 적합NBR
 - 홀더형상 : 6종류
 - 고정식 상방향, 고정식 횡방향,
 - 스프링 내장식 상방향, 스프링 내장식 횡방향,
 - 고정식 직접취부형, 스프링 내장식 직접취부형

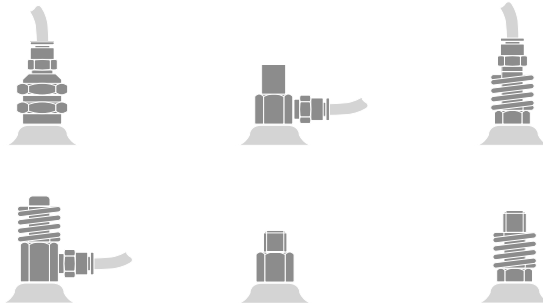

VH VS
VU VB
VC VM
VY
VRL
VK
VJ
VX
VZ
VN
VQ
VJP
VXP
VXPT
VZP
VZPG
VNP
VQP
VIP
RPV
대구멍 진공발생기
스핀디드 패드
스핀지 패드
벨로즈 패드
대형 벨로즈 패드
타원형 패드
소프트 패드
소프트 벨로즈 패드
미끄러움방지 패드
박형 패드
마이크로 패드
플랫 패드
롱 스톱로크
VSPE
VTA
VTB
VLF
VFJ VFR
VFF
FH
VUS8
VUS11 SEU11 SEU30
VUS12
VUS-31 SEU-31
GPD
FUS8
FUS20
ECV
RVV
GPH
부록(後)
찾아보기

● 기존 진공패드용 홀더를 소형화하여 **썩스페이스화**를 실현하였습니다.

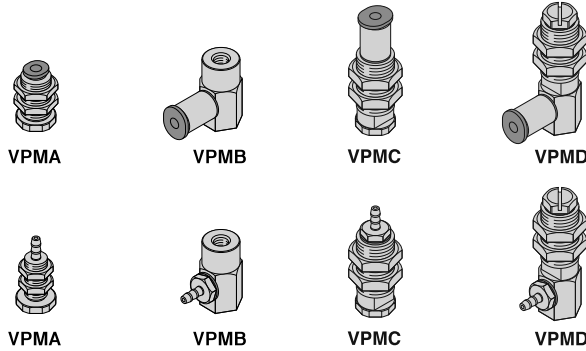

※ 소형 타입의 패드홀더에는 $\phi 0.7 \sim \phi 30$ 의 패드만 장착 가능합니다.

● 선택사양으로 프리홀더 및 낙하방지 밸브, 필터를 선정하여 패드홀더와 연결해서 사용할 수 있습니다.

● 「동계(銅系)금속 미사용」· 「저농도이온 대응품」을 필요로 하는 분야에 대응 가능한 패드홀더의 선택이 가능합니다.

- 금속부위의 재질에 동계(銅系) 성분의 금속을 사용하지 않았으며, 씰 고무의 재질에 HNBR을 채용하였습니다.

VH VS
VU VB
VC VM
VY

주문형식 (예)

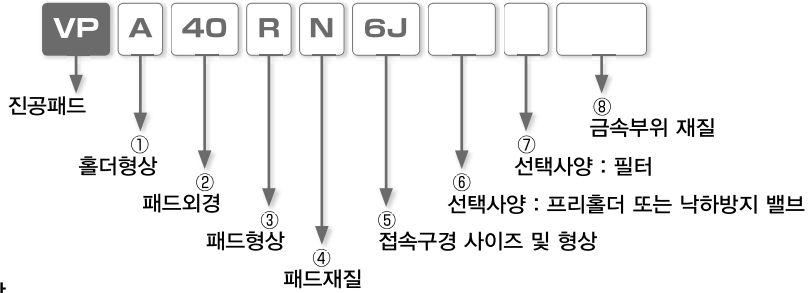

① 홀더형상

기	스탠더드	A	기	스탠더드	B	기	스탠더드	C
호	소형	MA	호	소형	MB	호	소형	MC
형	상	고정식 접속구경 상방향	형	상	고정식 접속구경 횡방향	형	상	스프링 내장식 접속구경 상방향
기	스탠더드	D	기	스탠더드	E	기	스탠더드	F
호	소형	MD	호	소형	ME	호	소형	-
형	상	스프링 내장식 접속구경 횡방향	형	상	고정식 직접취부형	형	상	스프링 내장식 직접취부형

② 패드외경

기 호	0.7	1	1.5	2	3	4	6	8	10	15	20	25	30	40	50	60	80	100	150	200
패드외경(mm)	ø0.7	ø1	ø1.5	ø2	ø3	ø4	ø6	ø8	ø10	ø15	ø20	ø25	ø30	ø40	ø50	ø60	ø80	ø100	ø150	ø200

※. 정전기확산성(SE)과 도전성(저저항 타입), 식품위생법적합NBR(G) 재질의 패드외경은 ø1~ ø50까지만 대응 가능하므로
주의하여 주십시오.

③ 패드형상

기 호	R	A	RM
형 상	일반형	심형 (深形)	소형

VRL
VK
VJ
VX
VZ
VN
VQ
VJP
VXP
VXPT
VZP
VZPG
VNP
VQP
VIP
RPV
대용량
진공발생기
스탠더드 패드
스핀지 패드
벨로스 패드
대용량판
타원형 패드
소프트 패드
소프트 벨로스
판
미끄러움방지
판
박형 패드
마이크로 패드
플랫 패드
롱 스트로크
VSPPE
VTA
VTB
VLF
VPU VVR
VVF
FH
VUS8
VUS11
SEU11
SEU9
VUS12
VUS-31
SEU-31
GPD
FUS8
FUS20
ECV
RVV
GPH
부록(後)
찾아보기

VH VS
VU VB
VC VM
VY
VRL
VK
VJ
VX
VZ
VN
VQ
VJP
VXP
VXPT
VZP
VZPG
VNP
VQP
VP
RPV
대우량 진공발광기
선택도 패드
스핀지 패드
벨로즈 패드
대형패드
타원형 패드
소프트 패드
소프트 벨로즈 패드
미끄러움방지 패드
박형 패드
마이크로 패드
플랫 패드
롱 스트로크
VSPE
VTA
VTB
VLF
VFU VFR
VFF
FH
VUS8
VUS11 SEU11 SEU30
VUS12
VUS-31 SEU-31
GPD
FUS8
FUS20
ECV
RVV
GPH
부록(後)
찾아보기

④ 패드재질 · 용도

재질	니트릴	실리콘	우레탄	불소	정전기확산성	도전성 (저저항 타입)	식품위생법적합 NBR
일반형	N	S	U	F	SE	E	G
	N	S	U	F	—	—	G
소형	N	S	U	F	SE	E	G
용도	베니어판 철판 식품관련 기타 일반워크	반도체 금형성형품 박형 워크 식품관계	베니어판 철판	약품 등의 환경 및 고온의 워크	반도체 금형성형품 박형 워크 식품관련	반도체의 일반 워크 (정전기 대책용)	베니어판 철판 식품관련 기타 일반워크

- ※1. 정전기확산성 패드의 재질은 정전기를 도피시키는 실리콘고무입니다. (표면저항률 : $10^4 \sim 10^6 \Omega / sq$)
- ※2. 도전성(저저항 타입) 패드의 재질은 부타디엔입니다. (표면저항률 : $200 \Omega / sq$ 이하)
- ※3. 니트릴 패드(기호 : N)와 식품위생법적합NBR(기호 : G) 패드는 저농도오존 대응을 목적으로 하는 용도로서는 적합하지 않습니다.
- ※4. 홀더형상 : VPMC, VPMD타입의 스탠더드 타입 및 -S3사양, VPC, VPD 타입의 -S3사양은, 식품관련 용도로서는 적합하지 않습니다.

⑤ 접속구경 사이즈 · 형상

■ 스탠더드 타입 패드홀더

형상	원터치 피팅	바브 피팅	원터치 피팅	바브 피팅	암나사	
기호	4J	4B	6J	6B	01	02
외경×내경	ø4mm×ø2.5mm	ø4mm×ø2.5mm	ø6mm×ø4mm	ø6mm×ø4mm	Rp(G)1/8	Rp(G)1/4
패드외경	ø2mm ~ ø4mm		ø6mm ~ ø50mm		ø60mm ~ ø100mm	ø150mm ~ ø200mm

- ※1. VPA2R□4B~VPA15R□6B 제품은 바브 피팅이 패드홀더 본체와 일체형으로 되어 있기 때문에 바브피팅을 분리할 수 없습니다.
- ※2. 접속튜브와 적용 튜브외경은 상기 표의 조합 이외에도 선정 가능합니다만, 가급적이면 상기 표의 조합으로 사용하는 것이 보다 안정적인 진공특성 등을 나타낼 수 있습니다.

■ 소형 타입 패드홀더

형상	원터치 피팅			바브 피팅		
기호	1.8J	3J	4J	3B	4B	6B
외경×내경	ø1.8mm×ø1mm	ø3mm×ø2mm	ø4mm×ø2.5mm	ø3mm×ø2mm	ø4mm×ø2.5mm	ø6mm×ø4mm
패드외경	ø0.7mm ~ ø8mm		ø6mm ~ ø30mm	ø0.7mm ~ ø15mm		ø20mm ~ ø30mm

- ※ 1. VPMA□B 제품은 바브 피팅이 패드홀더 본체와 일체형으로 되어 있기 때문에 바브 피팅을 분리할 수 없습니다.

⑥ 선택사양 : 프리홀더 및 낙하방지 밸브

기호	FH	FHH	ECV
선택사양	프리홀더 각도 : 30°	프리홀더 각도 : 15°	낙하방지 밸브

⑦ 선택사양 : 진공필터

기호	F15	F30
적용패드외경	ø10mm~ø50mm	

- ※. F15는 패드외경 : 10mm ~ 25mm를 권장합니다.

⑧ 금속부위 재질

기호	무기입	-S3
사양	기본사양	동계(銅系)금속 미사용

- ※1. 금속부위 재질 -S3 사양을 선택한 경우에는 프리홀더 및 낙하방지밸브, 필터 등을 선택사양으로 사용할 수 없으므로 주의하여 주십시오.
- ※2. VPMA, VPMB, VPMC, VPMD타입의 원터치 피팅사이즈 : ø1.8, ø3mm 제품에서는 -S3 사양을 선택할 수 없습니다.
- ※3. 소형 타입 VPMA, VPMB의 패드홀더의 접속구경 ø1.8, ø3mm 제품에서는 -S3 사양을 선택할 수 없습니다.

VH VS
VU VB
VC VM
VY

VRL

VK

VJ

VX

VZ

VN

VQ

VJP

VXP

VXPT

VZP

VZPG

VNP

VQP

VIP

RPV

대용량
신용발생기

스탠드패드

스핀패드

벨트패드

대용량패드

타원패드

소프트패드

소프트 벨트
패드

고압리프트
패드

박형패드

마이크로패드

플랫패드

통스트로크

VSPPE

VTA

VTB

VLF

VJU VFR

VFF

FH

VUS8

VUS11 SEU11
SEU30

VUS12

VUS-31
SEU-31

GPD

FUS8

FUS20

ECV

RVV

GPH

부록(後)

찾아보기

패드재질의 특성

항 목	패드재질	니트릴	식품위생법적합 NBR	실리콘	정전기확산성	우레탄	불소	도전성 (저저항 타입)
	주문기호	N	G	S	SE	U	F	E
용 도		포장박스 베니어판 철판 식품관계 기타 일반워크		반도체 금형성형품의 추출 박형의 워크 식품관계		베니어판 철판	약품 등의 환경 및 고온의 워크	반도체 등의 워크 (정전기 대책용)
패드의 색깔		흑색	회색	유백색	흑색	청색	회색	흑색
표면경도		50°~60°	60°	50°	60°	60°	50°~60°	70°
고온사용한계온도		110°C		180°C		60°C	230°C	100°C
저온사용한계온도		-30°C		-40°C		-20°C	-10°C	-50°C
내후성 (耐候性)		△		◎		○	○	○
내오존성		×		◎		◎	◎	×
내산성		△		○		×	◎	△
내알칼리성		○		◎		×	×	○
내유성 (耐油性) (가솔린, 경유)		◎		△		◎	◎	×
내유성 (耐油性) (벤젠, 톨루엔)		△		△		△	◎	×
표면저항율		-		-	10 ⁵ ~10 ⁶ Ω/sq	-	-	200Ω/sq 이하

평가 : ◎ : 최적 (재료의 전부 혹은 대부분에 영향을 받지 않습니다.)
○ : 적합 (조건에 따라 재료에 문제가 발생 할 가능성이 있습니다.)
△ : 양호 (사용에 따라 충분한 확인이 필요합니다.)
× : 부적합 (사용이 불가합니다.)

注1). 특성은 패드재질에 사용되고 있는 일반적인 합성고무의 특성에 대해서 표시한 것입니다.

注2). 사용한계온도는 실제로 사용되는 경우의 순간의 온도로서 일정시간 연속하여 사용하는 경우에는 실제로 사용 할 수 있는지의 여부를 충분히 확인한 후에 사용하여 주십시오.

구면체의 흡착 : 심형(深形) 패드

흡착가능 최소구경

구경 : S (mm)	ø20	ø30	ø40	ø50	ø80	ø100	ø120	ø160	ø200
패드외경 : d (mm)	ø15	ø20	ø25	ø30	ø40	ø50	ø60	ø80	ø100

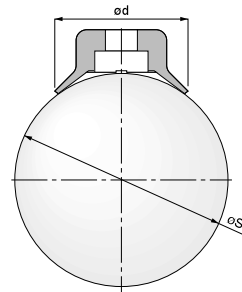

이론흡착력

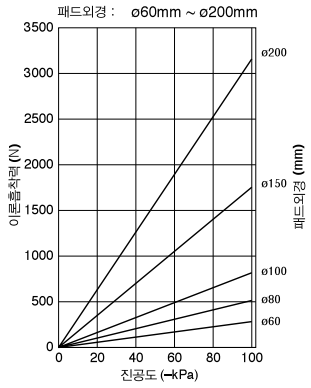
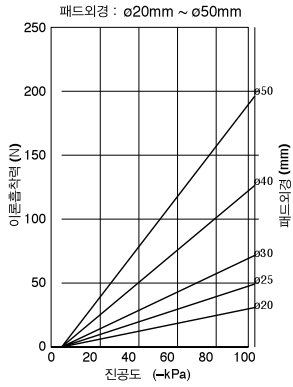
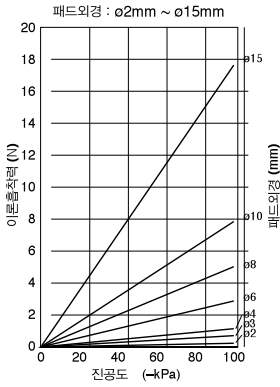
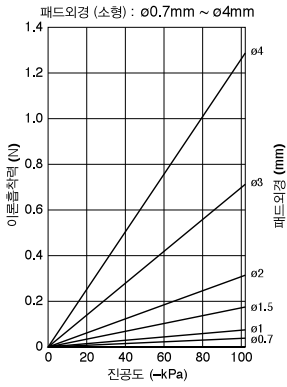

※ 이론흡착력은 정적인 조건에서의 수치이므로 실제로 사용하는 경우에는 수평흡착시 1/4, 수직흡착시 1/8의 안전율을 감안하여 주십시오.

VH VS
VU VB
VC VM
VY
VRL
VK
VJ
VX
VZ
VN
VQ
VJP
VXP VVPT
VZP
VZPG
VNP
VQP
VIP
RPV
대유량 진공발생기
스핀드 패드
스핀지 패드
벨로즈 패드
다공 벨로즈 패드
타원형 패드
소프트 패드
소프트 벨로즈 패드
미끄러짐방지 패드
박형 패드
마이크로 패드
플랫 패드
롱 스톱록
VSPE
VTA
VTB
VLF
VFJ VFR
VFF
FH
VUS8
VUS11 50/11 SES30
VUS12
VUS-31
SEU-31
GPD
FUS8
FUS20
ECV
RVV
GPH
부록(後)
찾아보기

접속부위 착탈방법

1. 튜브의 탈착방법 (원터치 피팅 타입)

①. 튜브의 장착

진공패드(원터치 피팅 부착형 진공패드) 제품에 튜브를 장착시킬 때에는 튜브를 튜브 엔드까지 피팅에 밀어 넣으면 로크장치가 고정되며 탄성체 슬리브가 튜브의 외주면(外周面)을 감싸며 씰링이 됩니다. 튜브를 장착할 때에는 피팅의 공통주의사항 「2. 튜브 장착시의 주의」의 내용을 참고해서 장착시켜 주십시오.

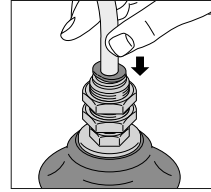

②. 튜브의 분리

튜브를 피팅에서 빼낼 경우에는 개방 링을 누르면 로크장치가 열리며 튜브가 빠집니다. 튜브를 피팅에서 빼낼 때에는 반드시 압축공기를 차단한 후에 빼내십시오.

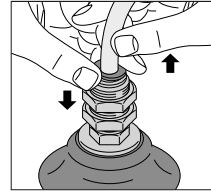

2. 튜브의 탈착방법 (바브 피팅 타입)

①. 튜브의 장착

진공패드(바브 피팅 부착형 진공패드) 제품에 튜브를 장착시킬 때에는 튜브를 튜브 엔드까지 바브 피팅에 닿을 때까지 밀어 넣으면 바브 형상이 튜브의 내측을 감싸주게 씰링이 됩니다. 단, 튜브가 바브 피팅에서 빠지는 것을 방지하기 위하여 튜브 클램프 슬리브(주문형식 : LS-0425, LS-0640)를 사용하여 주십시오.

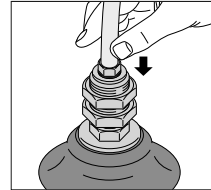

②. 튜브의 분리

튜브를 피팅에서 빼낼 경우에는 먼저 튜브 클램프 슬리브를 빼내고 튜브를 잡아 당기면 바브 피팅과 튜브가 분리됩니다.

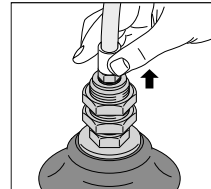

3. 고정방법

진공패드를 고정할 때에는 너트의 외경육각부위를 스페너 등의 적절한 공구를 이용하여 조여 주십시오. (외경육각부위와 나사에 관한 상세내용에 대해서는 외관 치수도를 참고하여 주십시오.)

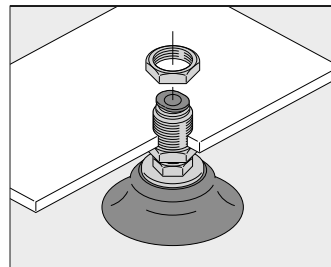

VH VS
VU VB
VC VM
VY
VRL
VK
VJ
VX
VZ
VN
VQ
VJP
VXP
VXPT
VZP
VZPG
VNP
VQP
VIP
RPV
대용량 진공발생기
스탠드패드
스크리패드
벨로즈패드
미끄럼패드
타원형패드
소프트패드
소프트 벨로즈 패드
미끄럼방지 패드
박형패드
마이크로패드
플랫패드
롱 스톱코크
VSPE
VTA
VTB
VLF
VFU VFR
VFF
FH
VUS8
VUS11 50/11 SES30
VUS12
VUS-31 SEU-31
GPD
FUS8
FUS20
ECV
RVV
GPH
부록(後)
찾아보기

● VPMA0.7RM□J~VPMA4RM□J의 경우

- ① 패드홀더의 본체에서 패드를 빼내어 주십시오.
- ② 너트의 외경육각부위를 스패너 등의 적절한 공구를 이용하여 조여 주십시오. (외경육각부위와 나사에 관한 상세내용에 대해서는 외관 치수도를 참고하여 주십시오.)
- ③ 패드를 장착합니다.

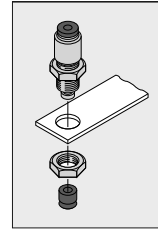

개별주의사항

사용하시기 전에 반드시 읽어 주십시오. 「안전상의 주의」에 대해서는 부록(前)-P.38을, 「수록제품의 공통주의사항」에 대해서는 부록(前)-P.40을, 「진공기기의 공통주의사항」에 대해서는 부록(前)-P.44를 참고하여 주십시오.

경 고

1. 소형 사이즈 패드홀더는 종전의 패드홀더와 비교해서 소형, 경량화된 제품이기 때문에 종전의 패드홀더보다 耐하중성이 약하므로 충분한 여유를 가진 하중설정이 필요하며, 반드시 사용이 가능한지의 여부를 실제로 확인 한 후에 선정하여 주십시오.
2. 소형 사이즈 패드홀더의 진공패드를 교환할 때에는 진공패드홀더의 구성도를 확인한 후에 진공패드의 공통주의사항의 권장조임토크에 따라서 적절한 공구를 이용하여 조이고, 풀림이 없는지를 확인하여 주십시오.
3. 소형 사이즈 패드홀더를 패널에 장착할 때에는 진공패드의 공통주의사항의 패널취부용 너트의 권장조임토크에 따라서 적절한 공구를 이용하여 조이고, 풀림이 없는지를 확인하여 주십시오.

주 의

1. 대전방지 사양의 진공패드를 사용하는 경우에는 진공패드홀더를 취부하는 금속플레이트 등을 통해서 정전기를 도피시키는 조치를 취해주십시오. 정전기가 진공패드 내에 대전된 상태로 남아 있을 가능성이 있습니다.
2. VP1R□~VP4R□의 진공패드는 소형 사이즈 패드홀더에 장착할 수 없으며, 스탠더드 사이즈 패드홀더에만 장착이 가능하므로 주의하여 주십시오.
3. 소형 진공패드의 패드외경 $\phi 0.7, \phi 1, \phi 1.5\text{mm}$ 제품을 장착할 때에는 흡착 후의 패드의 립 부위에 0.4N 이상의 하중이 가해지지 않도록 설정하여 주십시오. 립 부위에 과도한 하중이 가해지면 고무의 탄성에 의해서 패드의 내경에 변형이 발생하여 워크를 흡착하지 못하거나 흡착확인신호의 오동작이 발생한 경우가 있습니다.

VH VS
VU VB
VC VM
VY

표준제품 일람표 (스탠더드 사이즈 패드홀더)

VRL

VK

VJ

VX

VZ

VN

VQ

VJP

VXP

VXPT

VZP

VZPG

VNP

VQP

VIP

RPV

대용량
신공발생기

스탠더드 패드

스핀치 패드

벨로우즈 패드

대형 벨로우즈 패드

타원형 패드

소프트 패드

소프트 벨로우즈
패드

미끄러움방지
패드

박형 패드

마이크로패드

플랫 패드

통 스트로크

VSPPE

VTA

VTB

VLF

VUJ VFR

VFF

FH

VUS8

VUS1 SEU11
SEU30

VUS12

VUS-31
SEU-31

GPD

FUS8

FUS20

ECV

RVV

GPH

부록(後)

찾아보기

고정식, 접속구경 상방향 / 원터치 피팅 또는 관용 테이퍼나사 타입



형 상	수록 페이지	패드 외경	접속구경 사이즈			
			4mm	6mm	Rc1/8	Rc1/4
VPA	428	1mm	●			
		2mm	●			
		3mm	●			
		4mm	●			
		6mm		●		
		8mm		●		
		10mm		●		
		15mm		●		
		20mm		●		
		25mm		●		
		30mm		●		
		40mm		●		
		50mm		●		
		60mm				●
		80mm				●
		100mm				●
		150mm				●
200mm				●		

고정식, 접속구경 상방향 / 바브 피팅 타입



형 상	수록 페이지	패드 외경	접속구경 사이즈	
			4mm×2.5mm	6mm×4mm
VPA	433	1mm	●	
		2mm	●	
		3mm	●	
		4mm	●	
		6mm		●
		8mm		●
		10mm		●
		15mm		●
		20mm		●
		25mm		●
		30mm		●
		40mm		●
		50mm		●

고정식, 직접취부형



형 상	수록 페이지	패드 외경	접속구경 사이즈	
			M3×0.5mm	M5×0.8mm
VPE	432	1mm	●	
		2mm	●	
		3mm	●	
		4mm	●	
		6mm		●
		8mm		●

고정식, 접속구경 횡방향 / 원터치 피팅 또는 관용 테이퍼나사 타입



형 상	수록 페이지	패드 외경	접속구경 사이즈			
			4mm	6mm	Rc1/8	Rc1/4
VPE	429	1mm	●			
		2mm	●			
		3mm	●			
		4mm	●			
		6mm		●		
		8mm		●		
		10mm		●		
		15mm		●		
		20mm		●		
		25mm		●		
		30mm		●		
		40mm		●		
		50mm		●		
		60mm				●
		80mm				●
		100mm				●
		150mm				●
200mm				●		

고정식, 접속구경 횡방향 / 바브 피팅 타입



형 상	수록 페이지	패드 외경	접속구경 사이즈	
			4mm×2.5mm	6mm×4mm
VPE	434	1mm	●	
		2mm	●	
		3mm	●	
		4mm	●	
		6mm		●
		8mm		●
		10mm		●
		15mm		●
		20mm		●
		25mm		●
		30mm		●
		40mm		●
		50mm		●

스프링 내장식, 직접취부형



형 상	수록 페이지	패드 외경	접속구경 사이즈	
			M10×1mm	M14×1mm
VPE	432	1mm	●	
		2mm	●	
		3mm	●	
		4mm	●	
		6mm	●	
		8mm	●	
		10mm		●
		15mm		●
		20mm		●
		25mm		●
		30mm		●
		40mm		●
		50mm		●

표준제품 일람표 (스탠더드 사이즈 패드홀더)

스프링 내장식, 접속구경 상방향 / 원터치 피팅 또는 관용 테이퍼나사 타입



형 상	수록 페이지	패드 외경	접속구경 사이즈			
			4mm	6mm	Rc1/8	Rc1/4
VPC	430	1mm	●			
		2mm	●			
		3mm	●			
		4mm	●			
		6mm		●		
		8mm		●		
		10mm		●		
		15mm		●		
		20mm		●		
		25mm		●		
		30mm		●		
		40mm		●		
		50mm		●		
		60mm				●
		80mm				●
		100mm				●
		150mm				●
200mm				●		

스프링 내장식, 접속구경 상방향 / 바브 피팅 타입



형 상	수록 페이지	패드 외경	접속구경 사이즈	
			4mmx2.5mm	6mmx4mm
VPC	435	1mm	●	
		2mm	●	
		3mm	●	
		4mm	●	
		6mm		●
		8mm		●
		10mm		●
		15mm		●
		20mm		●
		25mm		●
		30mm		●
		40mm		●
		50mm		●

진공패드만의 경우



형 상	수록 페이지	패드 외경	제품일람
VP	424	1mm	●
		2mm	●
		3mm	●
		4mm	●
		6mm	●
		8mm	●
		10mm	●
		15mm	●
		20mm	●
		25mm	●
		30mm	●
		40mm	●
		50mm	●
		60mm	●
		80mm	●
		100mm	●
		150mm	●
200mm	●		

스프링 내장식, 접속구경 횡방향 / 원터치 피팅 또는 관용 테이퍼나사 타입



형 상	수록 페이지	패드 외경	접속구경 사이즈			
			4mm	6mm	Rc1/8	Rc1/4
VPD	431	1mm	●			
		2mm	●			
		3mm	●			
		4mm	●			
		6mm		●		
		8mm		●		
		10mm		●		
		15mm		●		
		20mm		●		
		25mm		●		
		30mm		●		
		40mm		●		
		50mm		●		
		60mm				●
		80mm				●
		100mm				●
		150mm				●
200mm				●		

스프링 내장식, 접속구경 횡방향 / 바브 피팅 타입



형 상	수록 페이지	패드 외경	접속구경 사이즈	
			4mmx2.5mm	6mmx4mm
VPD	436	1mm	●	
		2mm	●	
		3mm	●	
		4mm	●	
		6mm		●
		8mm		●
		10mm		●
		15mm		●
		20mm		●
		25mm		●
		30mm		●
		40mm		●
		50mm		●

VH VS
VU VB
VC VM
VY

VRL

VK

VJ

VX

VZ

VN

VQ

VJP

VXP

VXPT

VZP

VZPG

VNP

VQP

VIP

RPV

대우량
진공발생기

스탠더드 패드

스프링 패드

벨로즈 패드

대형발생기

타원형 패드

소프트 패드

소프트 벨로즈
패드

미끄러움방지
패드

박형 패드

마이크로 패드

플랫 패드

롱 스트로크

VSPE

VTA

VTB

VLF

VFU VFR

VFF

FH

VUS8

VUS11 50/11
50/30

VUS12

VUS-31
SEU-31

GPD

FUS8

FUS20

ECV

RVV

GPH

부록(後)

찾아보기

VH VS
VU VB
VC VM
VY

VRL

VK

VJ

VX

VZ

VN

VQ

VJP

VXP

VXPT

VZP

VZPG

VNP

VQP

VIP

RPV

대용량
신공방식기

스탠드패드

스핀지패드

벨크로패드

대용량패드

타원형패드

소프트패드

소프트 벨크로
패드

미끄러움방지
패드

박형패드

마크프리패드

플랫패드

통스트로크

VSPE

VTA

VTB

VLF

VFU VFR

VFF

FH

VUS8

VUS11
SEU11

SEU30

VUS12

VUS-31

SEU-31

GPD

FUS8

FUS20

ECV

RVV

GPH

부록(後)

찾아보기

표준제품 일람표 (소형 사이즈 패드홀더)

고정식, 접속구경 상방향 / 원터치 피팅 타입



형 상	수록 페이지	패드 외경	접속구경 사이즈		
			1.8mm	3mm	4mm
VQMA	437	0.7mm	●	●	
		1mm	●	●	
		1.5mm	●	●	
		2mm	●	●	
		3mm	●	●	
		4mm	●	●	
		6mm	●	●	
		8mm	●	●	
		10mm		●	●
		15mm		●	●
		20mm			●
		25mm			●
		30mm			●

고정식, 접속구경 횡방향 / 원터치 피팅 타입



형 상	수록 페이지	패드 외경	접속구경 사이즈		
			1.8mm	3mm	4mm
VQMB	438	0.7mm	●	●	
		1mm	●	●	
		1.5mm	●	●	
		2mm	●	●	
		3mm	●	●	
		4mm	●	●	
		6mm	●	●	
		8mm	●	●	
		10mm		●	●
		15mm		●	●
		20mm			●
		25mm			●
		30mm			●

고정식, 접속구경 상방향 / 바브 피팅 타입



형 상	수록 페이지	패드 외경	접속구경 사이즈		
			3x2mm	4x2.5mm	6x4mm
VQMA	442	0.7mm	●	●	
		1mm	●	●	
		1.5mm	●	●	
		2mm	●	●	
		3mm	●	●	
		4mm	●	●	
		6mm	●	●	
		8mm	●	●	
		10mm	●	●	
		15mm		●	●
		20mm		●	●
		25mm		●	●
		30mm		●	●

고정식, 접속구경 횡방향 / 바브 피팅 타입



형 상	수록 페이지	패드 외경	접속구경 사이즈		
			3x2mm	4x2.5mm	6x4mm
VQMB	443	0.7mm	●	●	
		1mm	●	●	
		1.5mm	●	●	
		2mm	●	●	
		3mm	●	●	
		4mm	●	●	
		6mm	●	●	
		8mm	●	●	
		10mm	●	●	
		15mm		●	●
		20mm		●	●
		25mm		●	●
		30mm		●	●

스프링 내장식, 접속구경 상방향 / 원터치 피팅 타입



형 상	수록 페이지	패드 외경	접속구경 사이즈		
			1.8mm	3mm	4mm
VQMC	439	0.7mm	●	●	
		1mm	●	●	
		1.5mm	●	●	
		2mm	●	●	
		3mm	●	●	
		4mm	●	●	
		6mm	●	●	
		8mm	●	●	
		10mm		●	●
		15mm		●	●
		20mm			●
		25mm			●
		30mm			●

스프링 내장식, 접속구경 횡방향 / 원터치 피팅 타입



형 상	수록 페이지	패드 외경	접속구경 사이즈		
			1.8mm	3mm	4mm
VQMC	440	0.7mm	●	●	
		1mm	●	●	
		1.5mm	●	●	
		2mm	●	●	
		3mm	●	●	
		4mm	●	●	
		6mm	●	●	
		8mm	●	●	
		10mm		●	●
		15mm		●	●
		20mm			●
		25mm			●
		30mm			●

표준제품 일람표 (소형 사이즈 패드홀더)

스프링 내장식, 접속구경 상방향 / 바브 피팅 타입



형 상	수록 페이지	패드 외경	접속구경 사이즈		
			3x2mm	4x2.5mm	6x4mm
VPMC	444	0.7mm	●	●	
		1mm	●	●	
		1.5mm	●	●	
		2mm	●	●	
		3mm	●	●	
		4mm	●	●	
		6mm	●	●	
		8mm	●	●	
		10mm	●	●	
		15mm		●	
		20mm			●
		25mm		●	●
		30mm		●	●

스프링 내장식, 접속구경 횡방향 / 바브 피팅 타입



형 상	수록 페이지	패드 외경	접속구경 사이즈		
			3x2mm	4x2.5mm	6x4mm
VPMO	445	0.7mm	●	●	
		1mm	●	●	
		1.5mm	●	●	
		2mm	●	●	
		3mm	●	●	
		4mm	●	●	
		6mm	●	●	
		8mm	●	●	
		10mm	●	●	
		15mm		●	
		20mm			●
		25mm		●	●
		30mm		●	●

고정식, 직접취부형



형 상	수록 페이지	패드 외경	접속구경 사이즈	
			M3x0.5mm	M5x0.8mm
VPMI	441	0.7mm	●	
		1mm	●	
		1.5mm	●	
		2mm	●	
		3mm	●	
		4mm	●	
		6mm		●
		8mm		●

진공패드만의 경우



형 상	수록 페이지	패드 외경	
VP	424	0.7mm	●
		1mm	●
		1.5mm	●
		2mm	●
		3mm	●
		4mm	●

진공패드와 패드홀더의 고정부위 상세도 / 소형 패드

VP0.7~1.5RM □

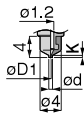

VP2~4RM □

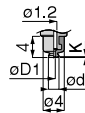

단위 : mm

형 식	패드외경 od	패드내경 oD1	K	중량 (g)
VP0.7RM □	0.7	0.2	0.4	1
VP1RM □	1	0.4	0.4	1
VP1.5RM □	1.5	0.7	0.4	1
VP2RM □	2	0.6	0.2	1
VP3RM □	3	0.8	0.4	1
VP4RM □	4	1.2	0.6	1

※ 치수표 중, 형식 내의 □ 에는 패드재질이 기입됩니다. 패드재질에 대해서는 P.414을 참고하여 주십시오.

- VH VS
- VU VB
- VC VM
- VY
- VRL
- VK
- VJ
- VX
- VZ
- VN
- VQ
- VJP
- VXP
- VXPT
- VZP
- VZPG
- VNP
- VQP
- VIP
- RPV
- 대우량
진공발생기
- 스핀드 패드
- 스핀지 패드
- 벨로즈 패드
- 대 벨로즈 패드
- 타원형 패드
- 소프트 패드
- 소프트 벨로즈
패드
- 미끄러움방지
패드
- 박형 패드
- 마이크로 패드
- 플랫 패드
- 롱 스톱록
- VSPE
- VTA
- VTB
- VLF
- VFU VFR
- VFF
- FH
- VUS8
- VUS11 SEU11
SEU30
- VUS12
- VUS-31
SEU-31
- GPD
- FUS8
- FUS20
- ECV
- RVV
- GPH
- 부록(後)
- 찾아보기

VH VS
VU VB
VC VM
VY

진공패드와 패드홀더의 고정부위 상세도 / 일반형 패드

●VP1R□



●VP2~4R□



●VP6, 8R□

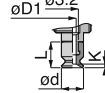

●VP10, 15R□

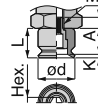

●VP20~30R□

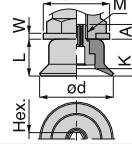

●VP40, 50R□

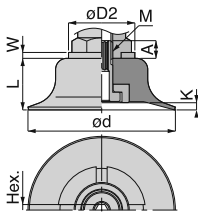

●VP60R□

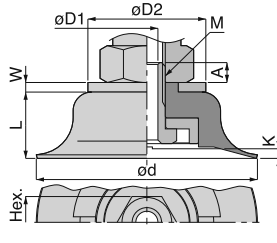

●VP80, 100R□A

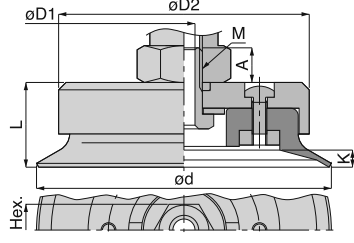

●VP150, 200R□A

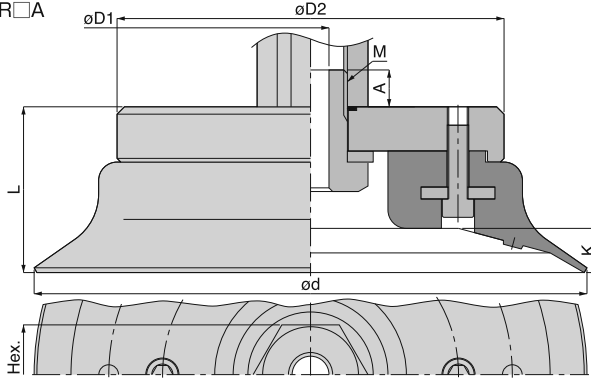

단위 : mm

형식	패드 외경 ϕd	L	립 내부 높이 K	고정나사 M	A	육각대변 Hex.	$\phi D1$	$\phi D2$	W
VP1R□	1	4	-	-	-	-	0.5	-	-
VP2R□	2	4	0.2	-	-	-	0.6	-	-
VP3R□	3	4	0.4	-	-	-	0.8	-	-
VP4R□	4	4	0.6	-	-	-	1.2	-	-
VP6R□	6	7	1	-	-	-	2	-	-
VP8R□	8	5.5	1.1	-	-	-	2	-	-
VP10R□	10	8	1	M4×0.7	3	2	-	-	-
VP15R□	15	9	2.4	M4×0.7	3	2	-	-	-
VP20R□	20	10	1.8	M6×1	4	3	-	18	1.6
VP25R□	25	11	2.6	M6×1	3.5	3	-	18	1.6
VP30R□	30	11	2	M6×1	5	3	-	18	1.6
VP40R□	40	14	1.9	M6×1	5.5	3	-	22	1.6
VP50R□	50	15	1.9	M6×1	5.5	3	-	22	1.6
VP60R□	60	18	2.6	M10×1.5	5.4	14	6	32	2.6
VP80R□	80	23	4.6	M10×1.5	9.4	14	6	68	-
VP100R□	100	25	5.4	M10×1.5	8.4	14	6	85	-
VP150R□	150	45	12	M20×2	11	27	10	105	-
VP200R□	200	50	15	M20×2	11	27	10	105	-

※ 치수표 중, 형식 내의 □에는 패드재질이 기입됩니다. 패드재질에 대해서는 P.414을 참고하여 주십시오.

부품(後)
찾아보기

진공패드와 패드홀더의 고정부위 상세도 / 심형(深形) 패드

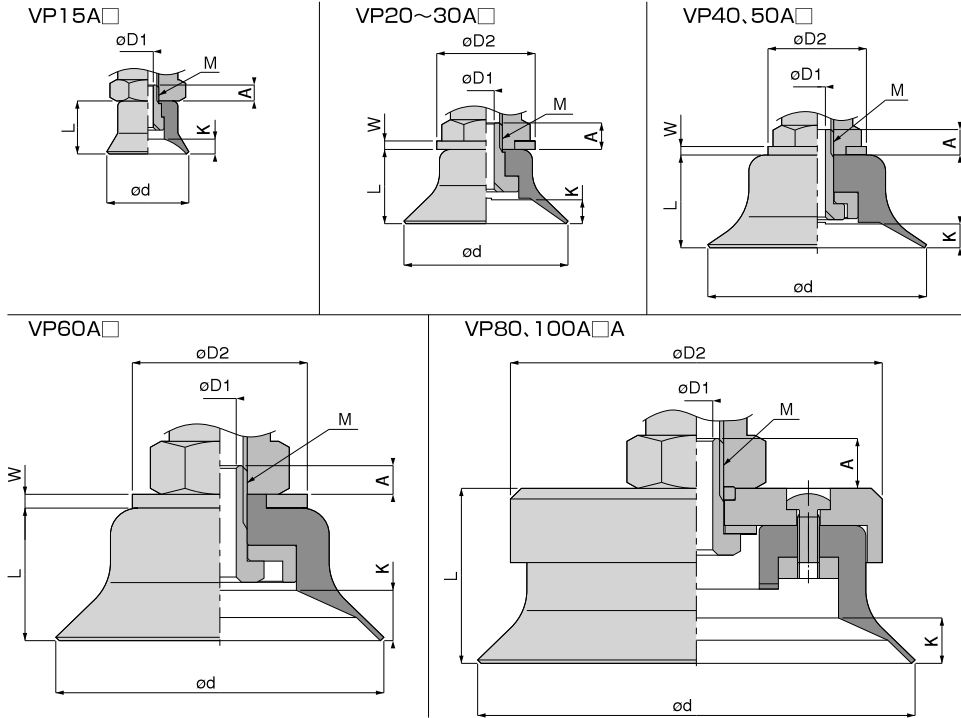

단위 : mm

형식	패드외경 od	L	립 내부 높이 K	고정나사 M	A	oD1	oD2	W
VP15A□	15	10	2.8	M4 × 0.7	3.5	2	—	—
VP20A□	20	11	3	M6 × 1	4.5	3	18	1.6
VP25A□	25	12	4	M6 × 1	4.5	3	18	1.6
VP30A□	30	14	4.5	M6 × 1	5.5	3	18	1.6
VP40A□	40	17.5	4.5	M6 × 1	5.3	3	22	1.6
VP50A□	50	18	6.5	M6 × 1	5.3	3	22	1.6
VP60A□	60	25	9.5	M10 × 1.5	5.4	6	32	2.6
VP80A□	80	33	8.6	M10 × 1.5	9.4	6	68	—
VP100A□	100	34	10.7	M10 × 1.5	8.4	6	85	—

※ 치수표 중, 형식 내의 □ 에는 패드재질이 기입됩니다. 패드재질에 대해서는 P.414를 참고하여 주십시오.

- VH VS
- VU VB
- VC VM
- VY
- VRL
- VK
- WJ
- VX
- VZ
- VN
- VQ
- VIP
- VXP
- VXPT
- VZP
- VZPG
- VNP
- VQP
- VIP
- RPV
- 대우광
진공발생기
- 스퀴드패드
- 스퀴지패드
- 벨로즈패드
- 대우발판패드
- 타원형패드
- 소프트패드
- 소프트벨로즈
패드
- 미끄러움방지
패드
- 박형패드
- 마이크로패드
- 플랫패드
- 롱스트로크
- VSPE
- VTA
- VTB
- VLF
- VRJ VFR
- VFF
- FH
- VUS8
- VUS11 SEU11
SEU30
- VUS12
- VUS-31
SEU-31
- GPD
- FUS8
- FUS20
- ECV
- RVV
- GPH
- 부록(後)
- 찾아보기

VH VS
VU VB
VC VM
VY

패드만의 치수 / 일반형 패드

- VRL
- VK
- VJ
- VX
- VZ
- VN
- VQ
- VJP
- VXP
- VXPT
- VZP
- VZPG
- VNP
- VQP
- VIP
- RPV
- 대용량
신공방식기
- 스태디드 패드
- 스핀지 패드
- 벨로즈 패드
- 대용량 벨로즈 패드
- 타원형 패드
- 소프트 패드
- 소프트 벨로즈
패드
- 에코리얼형지
패드
- 박형 패드
- 마이크로 패드
- 플랫 패드
- 통 스톱코
- VSPPE
- VTA
- VTB
- VLF
- VFU VFR
- VFF
- FH
- VUS8
- VUS11 SEU11
SEU30
- VUS12
- VUS-31
SEU-31
- GPD
- FUS8
- FUS20
- ECV
- RVV
- GPH
- 부품(後)
- 찾아보기

VP 1R □

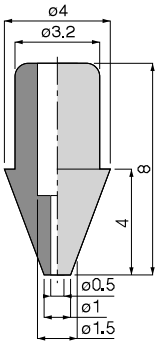

VP 2R □

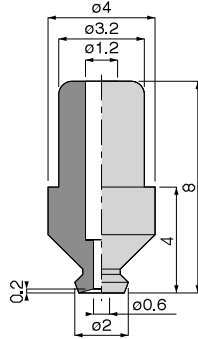

VP 3R □

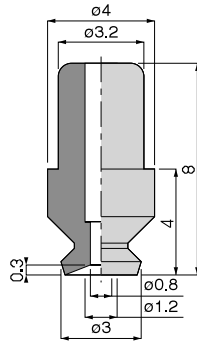

VP 4R □

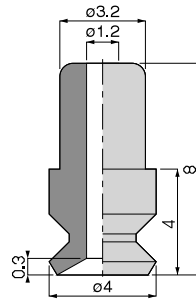

VP 6R □

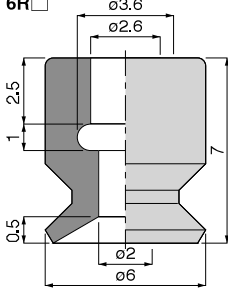

VP 8R □

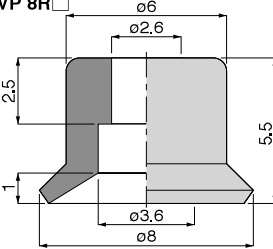

VP 10R □

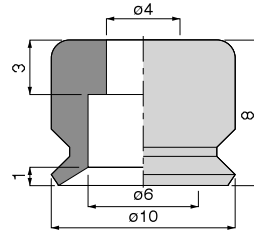

VP 15R □

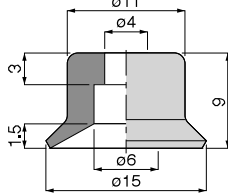

VP 20R □

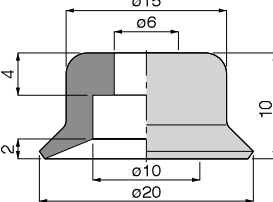

VP 25R □

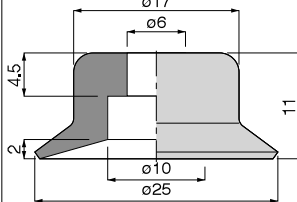

VP 30R □

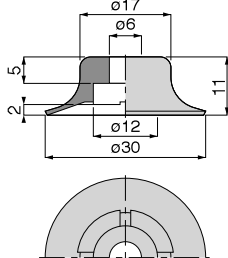

VP 40R □

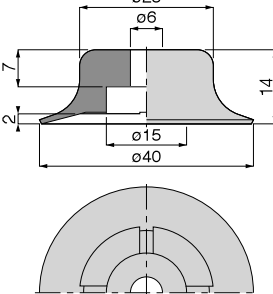

VP 50R □

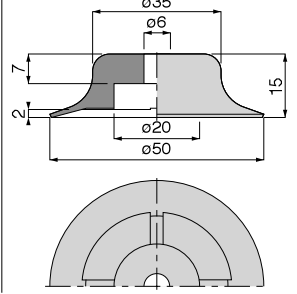

VH VS
VU VB
VC VM
VY
VRL
VK
VJ
VX
VZ
VN
VQ
VJP
VXP
VXPT
VZP
VZPG
VNP
VQP
VIP
RPV
대구멍
진공발생기
스핀디패드
스란지패드
벨로즈패드
대형발생기
타원형패드
소프트패드
소프트벨로즈
패드
미끄러움방지
패드
박형패드
마크프리패드
플랫패드
롱스트로크
VSPE
VTA
VTB
VLF
VFU VFR
VFF
FH
VUS8
VUS11 SEU11
SEU30
VUS12
VUS-31
SEU-31
GPD
FUS8
FUS20
ECV
RVV
GPH
부록(後)
찾아보기

VP 60R □

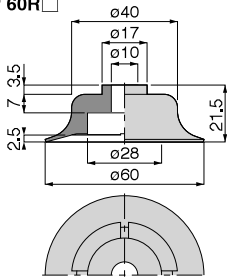

VP 80R □

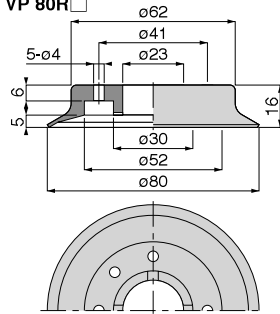

VP 100R □

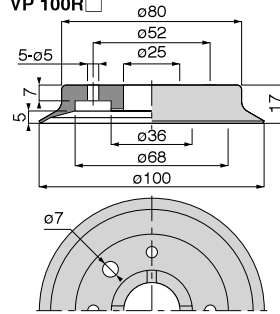

VP 150R □

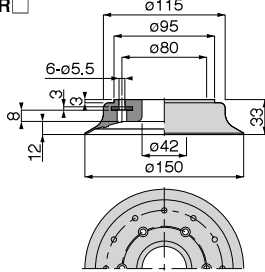

VP 200R □

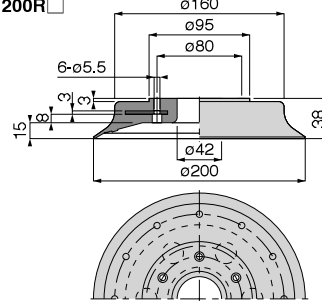

VP 80R □A (알루미늄 프레임 부착형)

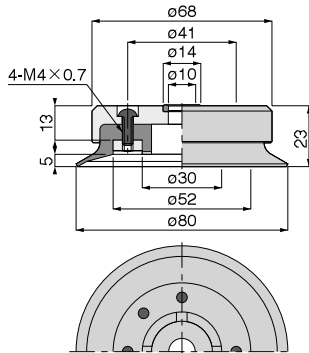

VP 100R □A (알루미늄 프레임 부착형)

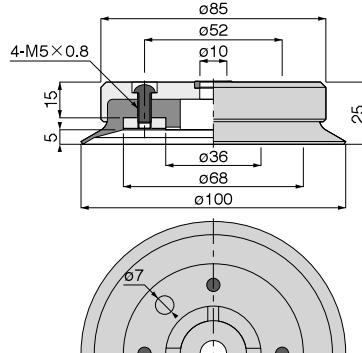

VP 150R □A (알루미늄 프레임 부착형)

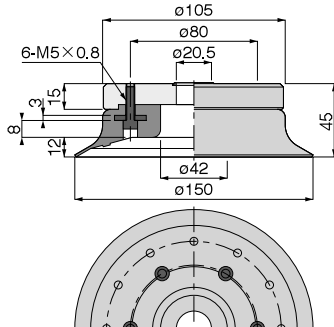

VP 200R □A (알루미늄 프레임 부착형)

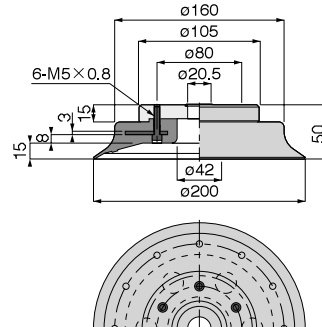

VH VS
VU VB
VC VM
VY

패드만의 치수 / 심형(深形) 패드

VRL

VK

VJ

VX

VZ

VN

VQ

VJP

VXP
VXPT

VZP
VZPG

VNP

VQP

VIP

RPV

다육형
심형발생기

스탠드패드

스핀지패드

벨로우즈패드

대형벨로우즈패드

타원형패드

소프트패드

소프트벨로우즈
패드

이교리양생기
패드

박형패드

마이크로패드

플랫패드

통스트로크

VSPE

VTA
VTB

VLF

VFU VFR

VFF

FH

VUS8

VUS11 SEU11
SEU30

VUS12

VUS-31
SEU-31

GPD

FUS8

FUS20

ECV

RVV

GPH

부품(後)

찾아보기

VP 15A □

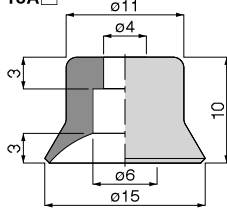

VP 20A □

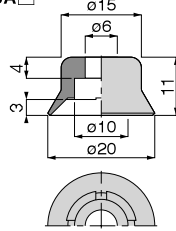

VP 25A □

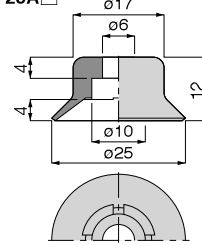

VP 30A □

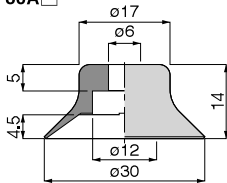

VP 40A □

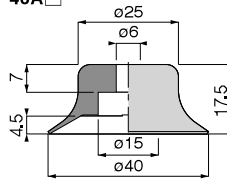

VP 50A □

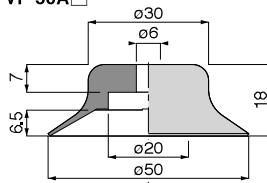

VP 60A □

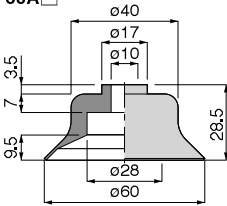

VP 80A □

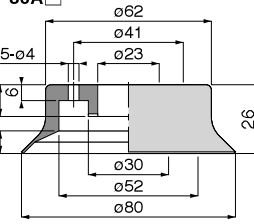

VP 100A □

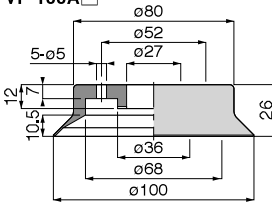

VP 80A □ A (알루미늄 프레임 부착형)

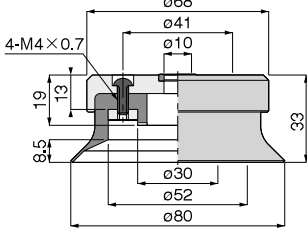

VP 100A □ A (알루미늄 프레임 부착형)

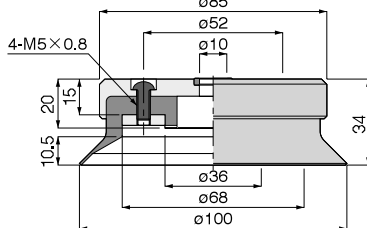

패드만의 치수 / 소형 패드

VP 0.7RM □

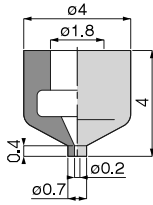

VP 1RM □

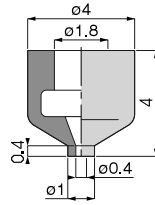

VP 1.5RM □

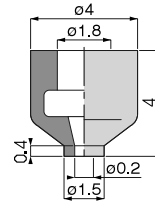

VP 2RM □

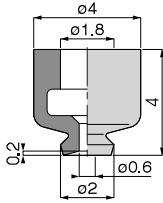

VP 3RM □

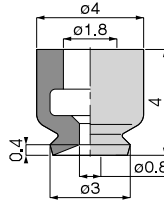

VP 4RM □

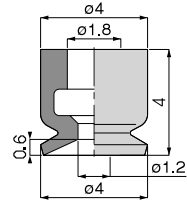

VH VS
VU VB
VC VM
VY

VRL

VK

VJ

VX

VZ

VN

VQ

VIP

VXP

VXPT

VZP

VZPG

VNP

VQP

VIP

RPV

대우량

진공발생기

스핀디스크

스핀지패드

벨로즈패드

대우량패드

타원형패드

소프트패드

소프트 벨로즈

패드

미끄러움방지

패드

박형패드

마이크로패드

플랫패드

롱 스톱로크

VSPE

VTA

VTB

VLF

VFU VFR

VFF

FH

VUS8

VUS11 SEU11

SEU30

VUS12

VUS-31

SEU-31

GPD

FUS8

FUS20

ECV

RVV

GPH

부록(後)

찾아보기

VH VS
VU VB
VC VM
VY

VRL

VK

VJ

VX

VZ

VN

VQ

VJP

VXP
VXPT

VZP
VZPG

VNP

VQP

VIP

RPV

대유량
상방방향기

스탠드패드

스핀지패드

벨로즈패드

대형패드

타원형패드

소프트패드

소프트 벨로즈
패드

미끄러움방지
패드

박형패드

마이크로패드

플랫패드

롱 스트로크

VSPE

VTA

VTB

VLF

VFU VFR

VFF

VUS8

VUS11 SBU11
SBU30

VUS12

VUS-31
SEU-31

GD

FUS8

FUS20

ECV

RVV

GPH

부록(後)

찾아보기

치수도 (mm)

고정식, 접속구경 상방향 / 원터치 피팅 타입

VPA



VPA1~4R□

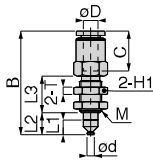

VPA6, 8R□

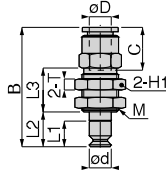

VPA10R□

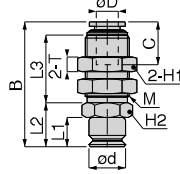

VPA15~50R(A)□

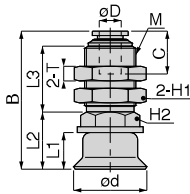

VPA60~200R□

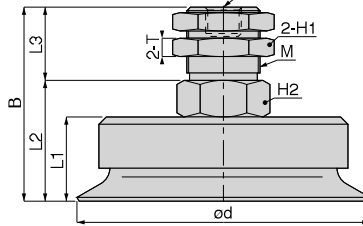

단위 : mm

형식	튜브외경 oD	패드외경 oD	Rp(G)	취부나사 M	B	L1	L2	L3	C	육각대변 H1	육각대변 H2	T	중량 (g)	CAD 파일명
VPA1R□4J	4	1	-	M6×0.75	28.3	4	6	10	10.9	8	-	2	6	-
VPA2R□4J	4	2	-	M6×0.75	28.3	4	6	10	10.9	8	-	2	6	-
VPA3R□4J	4	3	-	M6×0.75	28.3	4	6	10	10.9	8	-	2	6	-
VPA4R□4J	4	4	-	M6×0.75	28.3	4	6	10	10.9	8	-	2	6	-
VPA6R□6J	6	6	-	M10×1	32.6	7	9.5	12	11.7	12	-	3	12.5	-
VPA8R□6J	6	8	-	M10×1	31.1	5.5	8	12	11.7	12	-	3	12.5	-
VPA10R□6J	6	10	-	M12×1	34.1	8	12	18.5	11.7	14	12	4	21	-
VPA15R(A)□6J	6	15	-	M12×1	35.1(36.1)	9(10)	13(14)	18.5	11.7	14	12	4	21.5	-
VPA20R(A)□6J	6	20	-	M14×1	37.7(38.7)	10(11)	15.6(16.6)	18	11.7	17	12	4	36.5	-
VPA25R(A)□6J	6	25	-	M14×1	38.7(39.7)	11(12)	16.6(17.6)	18	11.7	17	12	4	37	-
VPA30R(A)□6J	6	30	-	M14×1	38.7(41.7)	11(14)	16.6(19.6)	18	11.7	17	12	4	39	-
VPA40R(A)□6J	6	40	-	M14×1	41.7(45.2)	14(17.5)	19.6(23.1)	18	11.7	17	12	4	46(47)	-
VPA50R(A)□6J	6	50	-	M14×1	42.7(45.7)	15(18)	20.6(23.6)	18	11.7	17	12	4	52(53.5)	-
VPA60R(A)□01	-	60	1/8	M20×1	50.6(57.6)	18(25)	30.6(37.6)	20	-	24	22	5	133(132.5)	-
VPA80R(A)□01	-	80	1/8	M20×1	53(63)	23(33)	33(43)	20	-	24	22	5	217(225.5)	-
VPA100R(A)□01	-	100	1/8	M20×1	55(64)	25(34)	35(44)	20	-	24	22	5	306.5(312.5)	-
VPA150R□02	-	150	1/4	M24×2	95	45	65	30	-	30	27	10	923	-
VPA200R□02	-	200	1/4	M24×2	100	50	70	30	-	30	27	10	1,402.5	-

※ ()안의 치수는 심형(深形) 타입 패드의 치수입니다.

※ 상기의 표 중에 형식 내의 □에는 패드의 재질이 기입됩니다. 패드의 재질에 대해서는 P.414를 참고하여 주십시오.

※ 「동계(銅系)금속 미사용」 사양의 금속부위 재질을 선택하는 경우에는 형식의 끝에 -S3 기호를 기입하여 주십시오.

※ 니트릴 패드(기호 : N)와 식품위생법적합NBR(기호 : G) 패드는 저농도오존 대응을 목적으로 하는 용도로서는 적합하지 않습니다.

※ 패드홀더 패널부 취부너트의 권장 조임 토크는 하기와 같습니다.

· 패드경 : φ 1~φ 4mm ▶ 2 ~ 3 N·m, · 패드경 : φ 6~φ 8mm ▶ 5 ~ 7 N·m, · 패드경 : φ 10~φ 15mm ▶ 12 ~ 14 N·m,

· 패드경 : φ 20~φ 50mm ▶ 18 ~ 21 N·m, · 패드경 : φ 60~φ 100mm ▶ 19 ~ 21 N·m,

· 패드경 : φ 150~φ 200mm ▶ 40 ~ 50 N·m

VH VS
VU VB
VC VM
VY
VRL
VK
VJ
VX
VZ
VN
VQ
VIP
VXP
VXPT
VZP
VZPG
VNP
VQP
VIP
RPV
대우량 진공발생기
스테인드 패드
스라지 패드
벨로즈 패드
대형 벨로즈 패드
타원형 패드
소프트 패드
소프트 벨로즈 패드
미끄러움방지 패드
박형 패드
마이크로 패드
플랫 패드
롱 스톱록
VSPE
VTA
VTB
VLF
VRU
VFR
VFF
FH
VUS8
VUS11
VUS30
VUS12
VUS-31
SEU-31
GPD
FUS8
FUS20
ECV
RVV
GPH
부록(後)
찾아보기

고정식, 접속구경 횡방향 / 원터치 피팅 타입

VPB

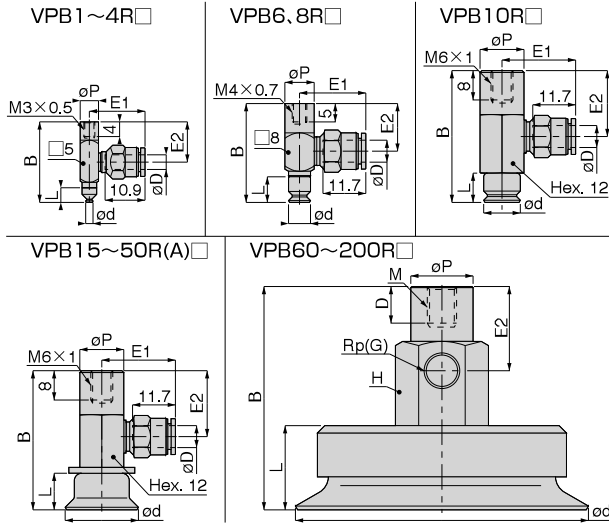

단위 : mm

형식	튜브외경 øD	패드외경 ød	Rp(G)	취부나사 M	B	L	øP	D	E1	E2	육각대변 H	중량 (g)	CAD 파일
VPB1R□4J	4	1	-	-	22	4	5	-	15.2[14.9]	11	-	5.5	-
VPB2R□4J	4	2	-	-	22	4	5	-	15.2[14.9]	11	-	5.5	-
VPB3R□4J	4	3	-	-	22	4	5	-	15.2[14.9]	11	-	5.5	-
VPB4R□4J	4	4	-	-	22	4	5	-	15.2[14.9]	11	-	5.5	-
VPB6R□6J	6	6	-	-	27	7	8	-	18.1[17.8]	13	-	13	-
VPB8R□6J	6	8	-	-	25.5	5.5	8	-	18.1[17.8]	13	-	13	-
VPB10R□6J	6	10	-	-	36	8	12	-	20.1[20]	18	-	30	-
VPB15R(A)□6J	6	15	-	-	37(38)	9(10)	12	-	20.1[20]	18	-	30.5	-
VPB20R(A)□6J	6	20	-	-	38(39)	10(11)	12	-	20.1[20]	18	-	34	-
VPB25R(A)□6J	6	25	-	-	39(40)	11(12)	12	-	20.1[20]	18	-	34.5	-
VPB30R(A)□6J	6	30	-	-	39(42)	11(14)	12	-	20.1[20]	18	-	36.5	-
VPB40R(A)□6J	6	40	-	-	42(45.5)	14(17.5)	12	-	20.1[20]	18	-	43.5(44.5)	-
VPB50R(A)□6J	6	50	-	-	43(46)	15(18)	12	-	20.1[20]	18	-	49.5(51)	-
VPB60R(A)□01	-	60	1/8	M8×1.25	58.6(65.6)	18(25)	17	10	-	23	22	139.5(139)	-
VPB80R(A)□01	-	80	1/8	M8×1.25	61(71)	23(33)	17	10	-	23	22	223.5(232)	-
VPB100R(A)□01	-	100	1/8	M8×1.25	63(72)	25(34)	17	10	-	23	22	313(319)	-
VPB150R□02	-	150	1/4	M16×2	110	45	26	20	-	40	30	994.5	-
VPB200R□02	-	200	1/4	M16×2	115	50	26	20	-	40	30	1,474	-

※ ()안의 치수는 심형(深形) 타입 패드의 치수입니다.

※ [] 내 치수는 -S3 「동계(銅系)금속 미사용」 사양의 치수입니다.

※ 상기의 표 중에 형식 내의 □에는 패드의 재질이 기입됩니다. 패드의 재질에 대해서는 P.414을 참고하여 주십시오.

※ 「동계(銅系)금속 미사용」 사양의 금속부 재질을 선택하는 경우에는 형식의 끝에 -S3 기호를 기입하여 주십시오.

※ 니트릴 패드(기호 : N)와 식품위생법적합NBR(기호 : G) 패드는 저농도오존 대응을 목적으로 하는 용도로서는 적합하지 않습니다.

VH VS
VU VB
VC VM
VY

VRL

VK

VJ

VX

VZ

VN

VQ

VJP

VXP
VXPT

VZP
VZPG

VNP

VQP

VIP

RPV

대용량
신용방생기

스탠더드 패드

스핀지 패드

벨로즈 패드

대용량 벨로즈 패드

타원형 패드

소프트 패드

소프트 벨로즈
패드

이코라임형지
패드

박형 패드

마이크로패드

플랫 패드

롱 스트로크

VSPPE

VTA
VTB

VLF

VFU
VFR

VFF

FH

VUS8

VUS1
SEU1
SEU3

VUS12

VUS-31
SEU-31

GPD

FUS8

FUS20

ECV

RVV

GPH

부품(後)

찾아보기

스프링 내장식, 접속구경 상방향 / 원터치 피팅 타입

VPC

VPC1~4R□

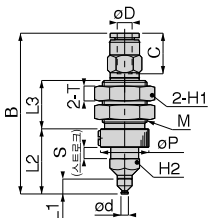

VPC6, 8R□

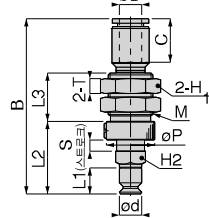

VPC10R□

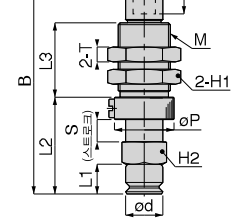

VPC15~50R(A)□

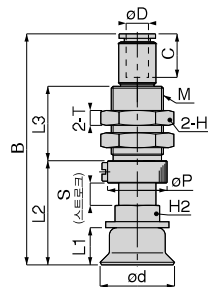

VPC60~200R□

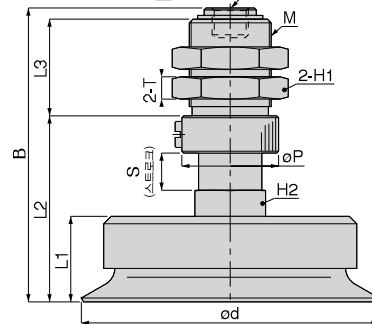

형식	튜브외경 oD	패드외경 od	Rp (G)	취부너사 M	B	L1	L2	L3	oP	C	스트로크 S	유격대변 H1	유격대변 H2	T	스프링강도 (N)	중량 (g)	CAD 파일명
VPC1R□4J	4	1	-	M12x1	43.2[42.9]	4	17.5	13	13	10.9	3	14	8	4	0.9~1.9	17	
VPC2R□4J	4	2	-	M12x1	43.2[42.9]	4	17.5	13	13	10.9	3	14	8	4	0.9~1.9	17	
VPC3R□4J	4	3	-	M12x1	43.2[42.9]	4	17.5	13	13	10.9	3	14	8	4	0.9~1.9	17	
VPC4R□4J	4	4	-	M12x1	43.2[42.9]	4	17.5	13	13	10.9	3	14	8	4	0.9~1.9	17	
VPC6R□6J	6	6	-	M12x1	47.1[46.8]	7	19.5	13	13	11.7	3	14	8	4	0.9~1.9	18.5	
VPC8R□6J	6	8	-	M12x1	45.6[45.3]	5.5	18	13	13	11.7	3	14	8	4	0.9~1.9	18.5	
VPC10R□6J	6	10	-	M14x1	60.1[60]	8	26	20	16	11.7	6	17	12	4	4.0~7.1	35.5	
VPC15R(A)□6J	6	15	-	M14x1	61.1[61](62.1[62])	9(10)	27(28)	20	16	11.7	6	17	12	4	4.0~7.1	36	
VPC20R(A)□6J	6	20	-	M14x1	62.1[62](63.1[63])	10(11)	28(29)	20	16	11.7	6	17	12	4	7.0~12.6	39.5	
VPC25R(A)□6J	6	25	-	M14x1	63.1[63](64.1[64])	11(12)	29(30)	20	16	11.7	6	17	12	4	7.0~12.6	40	
VPC30R(A)□6J	6	30	-	M14x1	63.1[63](66.1[66])	11(14)	29(32)	20	16	11.7	6	17	12	4	7.0~12.6	42.5	
VPC40R(A)□6J	6	40	-	M14x1	66.1[66](69.6[69.5])	14(17.5)	32(35.5)	20	16	11.7	6	17	12	4	7.0~12.6	49.5(50.5)	
VPC50R(A)□6J	6	50	-	M14x1	67.1[67](70.1[70])	15(18)	33(36)	20	16	11.7	6	17	12	4	7.0~12.6	55(56.5)	
VPC60R(A)□01	-	60	1/8	M22x1	76.6(83.6)	18(25)	47.6(54.5)	26	26	-	10	27	19	6	10.1~15.8	161(160.5)	
VPC80R(A)□01	-	80	1/8	M22x1	79(89)	23(33)	50(60)	26	26	-	10	27	19	6	10.1~15.8	245(253.5)	
VPC100R(A)□01	-	100	1/8	M22x1	81(90)	25(34)	52(61)	26	26	-	10	27	19	6	10.1~15.8	334(340.5)	
VPC150R□02	-	150	1/4	M30x2	164	45	112	48	35	-	20	36	30	10	14.0~25.5	1,195.5	
VPC200R□02	-	200	1/4	M30x2	169	50	117	48	35	-	20	36	30	10	14.0~25.5	1,675	

※ ()안의 치수는 심형(深形) 타입 패드의 치수입니다.

※ [] 내 치수는 -S3 「동계(銅系)금속 미사용」 사양의 치수입니다.

※ 상기의 표 중에 형식 내의 □에는 패드의 재질이 기입됩니다. 패드의 재질에 대해서는 P.414를 참고하여 주십시오.

※ 「동계(銅系)금속 미사용」 사양의 금속부위 재질을 선택하는 경우에는 형식의 끝에 -S3 기호를 기입하여 주십시오.

※ 니트릴 패드(기호 : N)와 식품위생법적합NBR(기호 : G) 패드는 저동노오존 대응을 목적으로 하는 용도로서는 적합하지 않습니다.

※ 패드홀더 패널부 취부너트의 권장 조임 토크는 하기와 같습니다.

· 패드경 : φ1~φ8mm ▶ 5~7 N·m, · 패드경 : φ10~φ50mm ▶ 4.5~6 N·m,

· 패드경 : φ60~φ100mm ▶ 16~20 N·m · 패드경 : φ150~φ200mm ▶ 42~54 N·m

스프링 내장식, 접속구경 횡방향 / 원터치 피팅 타입

VPD



VPD1~4R□

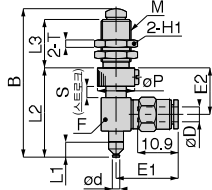

VPD6, 8R□

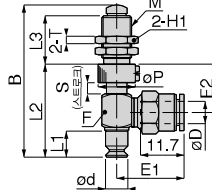

VPD10R□

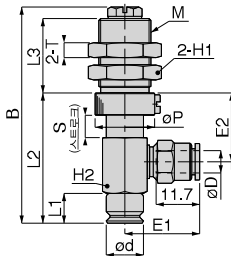

VPD15~50R(A)□

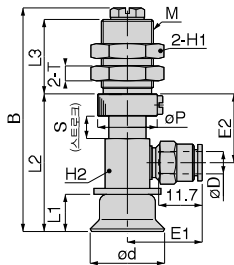

VPD60~200R□

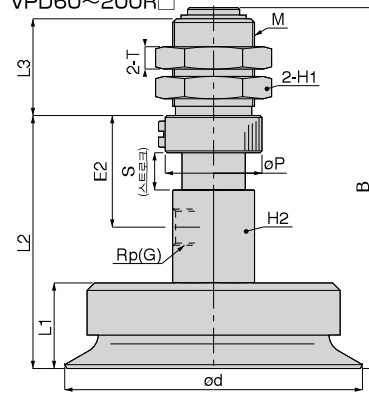

단위 : mm

형식	튜브외경		Rp	취부나사	B	L1	L2	L3	oP	스트로크	E1	E2	유격대면		T	스프링강도	중량	CAD
	oD	oD											유격대면 H1	유격대면 F				
VPD1R□4J	4	1	-	M8×0.75	40(39.7)	4	24	13	10	3	16.7[16.4]	12.5	10	□8	2	0.9~1.9	13.5	-
VPD2R□4J	4	2	-	M8×0.75	40(39.7)	4	24	13	10	3	16.7[16.4]	12.5	10	□8	2	0.9~1.9	13.5	-
VPD3R□4J	4	3	-	M8×0.75	40(39.7)	4	24	13	10	3	16.7[16.4]	12.5	10	□8	2	0.9~1.9	13.5	-
VPD4R□4J	4	4	-	M8×0.75	40(39.7)	4	24	13	10	3	16.7[16.4]	12.5	10	□8	2	0.9~1.9	13.5	-
VPD6R□6J	6	6	-	M8×0.75	41(40.7)	7	25	13	10	3	18.1[17.8]	13	10	□8	2	0.9~1.9	15.5	-
VPD8R□6J	6	8	-	M8×0.75	39.5(39.2)	5.5	23.5	13	10	3	18.1[17.8]	13	10	□8	2	0.9~1.9	15.5	-
VPD10R□6J	6	10	-	M14×1	58.1(58)	8	35	20	16	6	20.1(20)	18.5	17	12	4	4.0~7.1	47.5	-
VPD15R(A)□6J	6	15	-	M14×1	58.1(58)	9(10)	36(37)	20	16	6	20.1(20)	18.5	17	12	4	4.0~7.1	48	-
VPD20R(A)□6J	6	20	-	M14×1	61.1(60)	10(11)	37(38)	20	16	6	20.1(20)	18.5	17	12	4	7.0~12.6	51.5	-
VPD25R(A)□6J	6	25	-	M14×1	61.1(61)	11(12)	38(39)	20	16	6	20.1(20)	18.5	17	12	4	7.0~12.6	52	-
VPD30R(A)□6J	6	30	-	M14×1	61.1(61)	11(14)	38(41)	20	16	6	20.1(20)	18.5	17	12	4	7.0~12.6	54	-
VPD40R(A)□6J	6	40	-	M14×1	64.1(63)	14(17.5)	41(44.5)	20	16	6	20.1(20)	18.5	17	12	4	7.0~12.6	61(62)	-
VPD50R(A)□6J	6	50	-	M14×1	66.1(65)	15(18)	42(45)	20	16	6	20.1(20)	18.5	17	12	4	7.0~12.6	67(68.5)	-
VPD60R(A)□01	-	60	1/8	M22×1	94.6(101.6)	18(25)	65(72.6)	26	26	10	-	30	27	22	6	10.1~15.8	243(5/243)	-
VPD80R(A)□01	-	80	1/8	M22×1	97(107)	23(33)	68(78)	26	26	10	-	30	27	22	6	10.1~15.8	327(5/336)	-
VPD100R(A)□01	-	100	1/8	M22×1	99(108)	25(34)	70(79)	26	26	10	-	30	27	22	6	10.1~15.8	417(423)	-
VPD150R□02	-	150	1/4	M30×2	164	45	112	48	35	20	-	42	36	30	10	14.0~25.5	1,195.5	-
VPD200R□02	-	200	1/4	M30×2	169	50	117	48	35	20	-	42	36	30	10	14.0~25.5	1,675	-

- ※ () 안의 치수는 심형(深形) 타입 패드의 치수입니다.
- ※ [] 내 치수는 -S3 「동계(銅系) 금속 미사용」 사양의 치수입니다.
- ※ 상기의 표 중에 형식 내의 □에는 패드의 재질이 기입됩니다. 패드의 재질에 대해서는 P.414을 참고하여 주십시오.
- ※ 패드홀더 패널부 취부너트의 권장 조임 토크는 하기와 같습니다.
 - 패드경 : φ1~φ8mm ▶ 1.8~2.4 N·m, · 패드경 : φ10~φ50mm ▶ 4.5~6 N·m,
 - 패드경 : φ60~φ100mm ▶ 16~20 N·m, · 패드경 : φ150~φ200mm ▶ 42~54 N·m

VH VS
VU VB
VC VM
VY
VRL
VK
VJ
VX
VZ
VN
VQ
VIP
VXP
VXPT
VZP
VZPG
VNP
VQP
VIP
RPV
대우광 전공발생기
스웨이드 패드
스라지 패드
벨로즈 패드
대형벨로즈 패드
타원형 패드
소프트 패드
소프트 벨로즈 패드
미끄러움방지 패드
박형 패드
마이크로 패드
플랫 패드
롱스트로크
VSPE
VTA
VTB
VLF
VRU
VFF
FH
VUS8
VUS150H
SES30
VUS12
VUS-31
SEU-31
GPD
FUS8
FUS20
ECV
RVV
GPH
부록(後)
찾아보기

VH VS
VU VB
VC VM
VY

VRL

VK

VJ

VX

VZ

VN

VQ

VJP

VXP
VXPT

VZP
VZPG

VNP

VQP

VIP

RPV

대용량
직접취부형

스펙트럼패드

스핀지패드

벨로우즈패드

대용량벨로우즈패드

타원형패드

소프트패드

소프트벨로우즈패드

이코그래프형지패드

박형패드

마이크로패드

플랫패드

통스트로크

VSPE

VTA
VTB

VLF

VFU
VFR

VFF

FH

VUS8

VUS11
SEU11
SEU30

VUS12

VUS-31
SEU-31

GPD

FUS8

FUS20

ECV

RVV

GPH

부품(後)

찾아보기

고정식, 직접취부형 / 미터나사 타입

VPE



VPE1~4R□

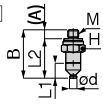

VPE6, 8R□

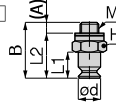

단위 : mm

형식	패드외경 od	M	A	B	L1	L2	육각대변 H	중량 (g)	CAD 파일명
VPE1R□	1	M3×0.5	2.4	13	4	10.6[10.3]	5.5	1.5	-
VPE2R□	2	M3×0.5	2.4	13	4	10.6[10.3]	5.5	1.5	
VPE3R□	3	M3×0.5	2.4	13	4	10.6[10.3]	5.5	1.5	
VPE4R□	4	M3×0.5	2.4	13	4	10.6[10.3]	5.5	1.5	
VPE6R□	6	M5×0.8	2.9	15	7	12.1[11.8]	8	3	
VPE8R□	8	M5×0.8	2.9	13.5	5.5	10.6[10.3]	8	3	

※ ()안의 치수는 심형(深形) 타입 패드의 치수입니다.

※ [] 내 치수는 -S3 「동계(銅系)금속 미사용」 사양의 치수입니다.

※ 상기의 표 중에 형식 내의 □에는 패드의 재질이 기입됩니다. 패드의 재질에 대해서는 P.414를 참고하여 주십시오.

※ 「동계(銅系)금속 미사용」 사양의 금속부위 재질을 선택하는 경우에는 형식의 끝에 -S3 기호를 기입하여 주십시오.

※ 니트릴 패드(기호 : N)와 식품위생법적합NBR(기호 : G) 패드는 저농도오존 대응을 목적으로 하는 용도로서는 적합하지 않습니다.

※ 패드홀더 패널부 취부너트의 권장 조임 토크는 하기와 같습니다.

· 패드경 : $\phi 1 \sim \phi 4$ mm ▶ 0.7 N·m, · 패드경 : $\phi 6 \sim \phi 8$ ▶ 1~1.5 N·m

스프링 내장식, 직접취부형 / 미터나사 타입

VPF



VPF1~4R□

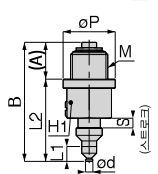

VPF6, 8R□

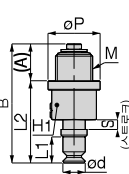

VPF10R□

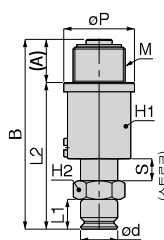

VPF15~50R(A)□

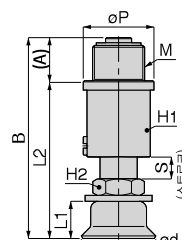

단위 : mm

형식	패드외경 od	취부나사 M	A	B	L1	L2	oP	스트로크 S	육각대변 H1	육각대변 H2	스프링강도 (N)	중량 (g)	CAD 파일명
VPF1R□	1	M10×1	9.5	32	4	22.5	14	3	12	-	2.3~3.9	14.5	-
VPF2R□	2	M10×1	9.5	32	4	22.5	14	3	12	-	2.3~3.9	14.5	
VPF3R□	3	M10×1	9.5	32	4	22.5	14	3	12	-	2.3~3.9	14.5	
VPF4R□	4	M10×1	9.5	32	4	22.5	14	3	12	-	2.3~3.9	14.5	
VPF6R□	6	M10×1	9.5	32	7	22.5	14	3	12	-	2.3~3.9	14.5	
VPF8R□	8	M10×1	9.5	30.5	5.5	21	14	3	12	-	2.3~3.9	14.5	
VPF10R□	10	M14×1	11.7	51	8	39.3	19	5.8	17	12	7.9~15.0	55.5	
VPF15R(A)□	15	M14×1	11.7	52(53)	9(10)	40.3(41.3)	19	5.8	17	12	7.9~15.0	56	
VPF20R(A)□	20	M14×1	11.7	54(55)	10(11)	42.3(43.3)	19	5.8	17	12	7.9~15.0	58.5	
VPF25R(A)□	25	M14×1	11.7	55(56)	11(12)	43.3(44.3)	19	5.8	17	12	7.9~15.0	59	
VPF30R(A)□	30	M14×1	11.7	55(58)	11(14)	43.3(46.3)	19	5.8	17	12	7.9~15.0	61	
VPF40R(A)□	40	M14×1	11.7	58(61.5)	14(17.5)	46.3(49.8)	19	5.8	17	12	7.9~15.0	68(69)	
VPF50R(A)□	50	M14×1	11.7	59(62)	15(18)	47.3(50.3)	19	5.8	17	12	7.9~15.0	74(75.5)	

※ ()안의 치수는 심형(深形) 타입 패드의 치수입니다.

※ 상기의 표 중에 형식 내의 □에는 패드의 재질이 기입됩니다. 패드의 재질에 대해서는 P.414를 참고하여 주십시오.

※ 패드홀더 패널부 취부너트의 권장 조임 토크는 4.5~6 N·m입니다.

고정식, 접속구경 상방향 / 바브 피팅 타입

VPA



VPA1~4R□

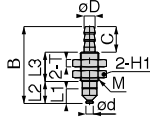

VPA6, 8R□

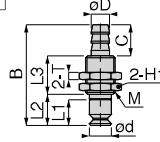

VPA10R□

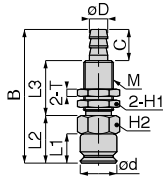

VPA15~50R(A)□

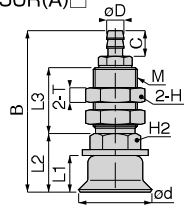

단위 : mm

형식	튜브외경×외경 øD	패드외경 od	취부나사 M	B	L1	L2	L3	C	육각대변 H1	육각대변 H2	T	중량 (g)	CAD 파일명
VPA1R□4B	4×2.5	1	M5×0.5	21	4	6	8	7	8	-	2	3	-
VPA2R□4B	4×2.5	2	M5×0.5	21	4	6	8	7	8	-	2	3	-
VPA3R□4B	4×2.5	3	M5×0.5	21	4	6	8	7	8	-	2	3	-
VPA4R□4B	4×2.5	4	M5×0.5	21	4	6	8	7	8	-	2	3	-
VPA6R□6B	6×4	6	M8×0.75	26	7	8.5	10.5	7	10	-	2	7	-
VPA8R□6B	6×4	8	M8×0.75	24.5	5.5	7	10.5	7	10	-	2	7	-
VPA10R□6B	6×4	10	M8×0.75	35	8	13	15	7	10	10	2	11.5	-
VPA15R(A)□6B	6×4	15	M8×0.75	36(37)	9(10)	14(15)	15	7	10	10	2	12	-
VPA20R(A)□6B	6×4	20	M12×1	44(45)[43.9(44.9)]	10(11)	16(17)	18	7	14	12	4	30	-
VPA25R(A)□6B	6×4	25	M12×1	45(46)[44.9(45.9)]	11(12)	17(18)	18	7	14	12	4	30.5	-
VPA30R(A)□6B	6×4	30	M12×1	45(48)[44.9(47.9)]	11(14)	17(20)	18	7	14	12	4	32.5	-
VPA40R(A)□6B	6×4	40	M12×1	48(51.5)[47.9(51.4)]	14(17.5)	20(23.5)	18	7	14	12	4	39.5(40.5)	-
VPA50R(A)□6B	6×4	50	M12×1	49(52)[48.9(51.9)]	15(18)	21(24)	18	7	14	12	4	45.5(47)	-

※ ()안의 치수는 심형(深形) 타입 패드의 치수입니다.

※ [] 내 치수는 -S3 「동계(銅系)금속 미사용」 사양의 치수입니다.

※ 상기의 표 중에 형식 내의 □에는 패드의 재질이 기입됩니다. 패드의 재질에 대해서는 P.414을 참고하여 주십시오.

※ 「동계(銅系)금속 미사용」 사양의 금속부위 재질을 선택하는 경우에는 형식의 끝에 -S3 기호를 기입하여 주십시오.

※ 니트릴 패드(기호 : N)와 식품위생법적합NBR(기호 : G) 패드는 저농도오존 대응을 목적으로 하는 용도로서는 적합하지 않습니다.

※ 패드홀더 패널부 취부너트의 권장 조임 토크는 하기와 같습니다.

- 패드경 : φ1~φ4mm ▶ 1.5~2 N·m,
- 패드경 : φ6~φ15mm ▶ 2.5~3.5 N·m,
- 패드경 : φ20~φ50mm ▶ 12~14 N·m,

VH VS
VU VB
VC VM
VY

VRL

VK

VJ

VX

VZ

VN

VQ

VJP

VXP

VXPT

VZP

VZPG

VNP

VQP

VIP

RPV

대우량

진공발생기

스테인리스 패드

스라지 패드

벨로즈 패드

대형 벨로즈 패드

타원형 패드

소프트 패드

소프트 벨로즈 패드

미끄러움방지 패드

박형 패드

마코라 패드

플랫 패드

롱 스톱록

VSPE

VTA

VTB

VLF

VFU

VFF

FH

VUS8

VUS11 SEU11 SEU30

VUS12

VUS-31 SEU-31

GPD

FUS8

FUS20

ECV

RVV

GPH

부록(後)

찾아보기

VH VS
VU VB
VC VM
VY

VRL

VK

VJ

VX

VZ

VN

VQ

VJP

VXP
VXPT

VZP
VZPG

VNP

VQP

VIP

RPV

대수량
산공발생기

스탠드패드

스핀지패드

벨크로패드

대형패드

타원형패드

소프트패드

소프트 벨크로
패드

미끄러움방지
패드

박형패드

미끄러우패드

플랫패드

통스트로크

VSPE

VTA
VTB

VLF

VFU/VFR
VFF

FH

VUS8

VUS11 SEU11
SEU30

VUS12

VUS-31
SEU-31

GPD

FUS8

FUS20

ECV

RVV

GPH

부록(後)

찾아보기

고정식, 접속구경 횡방향 / 바브 피팅 타입

VPB



VPB1~4R□

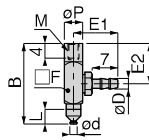

VPB6, 8R□

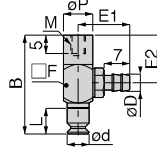

VPB10R□

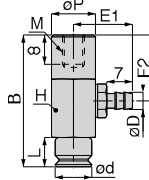

VPB15~50R(A)□

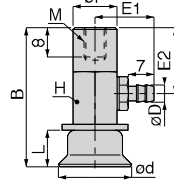

단위 : mm

형식	투보외경×외경 øD	패드외경 ød	취부나사 M	B	L	øP	E1	E2	육각대면 H	□ F	중량 (g)	CAD 파일명
VPB1R□4B	4×2.5	1	M3×0.5	22	4	5	12[11.7]	11	-	5	4	-
VPB2R□4B	4×2.5	2	M3×0.5	22	4	5	12[11.7]	11	-	5	4	-
VPB3R□4B	4×2.5	3	M3×0.5	22	4	5	12[11.7]	11	-	5	4	-
VPB4R□4B	4×2.5	4	M3×0.5	22	4	5	12[11.7]	11	-	5	4	-
VPB6R□6B	6×4	6	M4×0.7	27	7	8	14.1[13.8]	13	-	8	11	-
VPB8R□6B	6×4	8	M4×0.7	25.5	5.5	8	14.1[13.8]	13	-	8	11	-
VPB10R□6B	6×4	10	M6×1	36	8	12	16.1[16]	18	12	-	28.5	-
VPB15R(A)□6B	6×4	15	M6×1	37(38)	9(10)	12	16.1[16]	18	12	-	29	-
VPB20R(A)□6B	6×4	20	M6×1	38(39)	10(11)	12	16.1[16]	18	12	-	32	-
VPB25R(A)□6B	6×4	25	M6×1	39(40)	11(12)	12	16.1[16]	18	12	-	32.5	-
VPB30R(A)□6B	6×4	30	M6×1	39(42)	11(14)	12	16.1[16]	18	12	-	34.5	-
VPB40R(A)□6B	6×4	40	M6×1	42(45.5)	14(17.5)	12	16.1[16]	18	12	-	41.5(42.5)	-
VPB50R(A)□6B	6×4	50	M6×1	43(46)	15(18)	12	16.1[16]	18	12	-	47.5(49)	-

※ ()안의 치수는 심형(深形) 타입 패드의 치수입니다.

※ [] 내 치수는 -S3 「동계(銅系)금속 미사용」 사양의 치수입니다.

※ 상기의 표 중에 형식 내의 □에는 패드의 재질이 기입됩니다. 패드의 재질에 대해서는 P.414를 참고하여 주십시오.

※ 「동계(銅系)금속 미사용」 사양의 금속부위 재질을 선택하는 경우에는 형식의 끝에 -S3 기호를 기입하여 주십시오.

※ 니트릴 패드(기호 : N)와 식품위생법적합NBR(기호 : G) 패드는 저농도오존 대응을 목적으로 하는 용도로서는 적합하지 않습니다.

VH VS
VU VB
VC VM
VY
VRL
VK
VJ
VX
VZ
VN
VQ
VJP
VXP
VXPT
VZP
VZPG
VNP
VQP
VIP
RPV
대우량 전공발생기
스핀드 패드
스핀지 패드
벨로즈 패드
대형패드
타원형 패드
소프트 패드
소프트 벨로즈 패드
미끄러움저지 패드
박형 패드
마코라 패드
플랫 패드
롱 스트로크
VSPE
VTA
VTB
VLF
VRU VFR
VFF
FH
VUS8
VUS150H SES30
VUS12
VUS-31 SEU-31
GPD
FUS8
FUS20
ECV
RVV
GPH
부록(後)
찾아보기

스프링 내장식, 접속구경 상방향 / 바브 피팅 타입

VPC

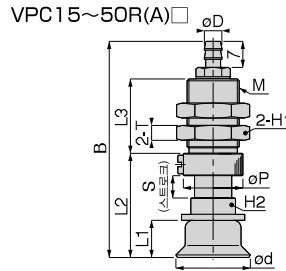
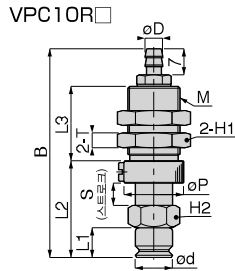
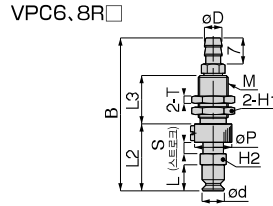
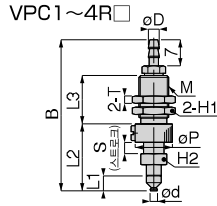

단위 : mm

형식	튜브외경×외경	패드외경	취부너사	B	L1	L2	L3	σP	스트로크	육각대변	육각대변	T	스프링강도 (N)	중량 (g)	CAD 파일명
VPC1R□4B	4×2.5	1	M8×0.75	40.5[40.2]	4	18	13	10	3	10	7	2	0.9~1.9	8	-
VPC2R□4B	4×2.5	2	M8×0.75	40.5[40.2]	4	18	13	10	3	10	7	2	0.9~1.9	8	-
VPC3R□4B	4×2.5	3	M8×0.75	40.5[40.2]	4	18	13	10	3	10	7	2	0.9~1.9	8	-
VPC4R□4B	4×2.5	4	M8×0.75	40.5[40.2]	4	18	13	10	3	10	7	2	0.9~1.9	8	-
VPC6R□6B	6×4	6	M8×0.75	41[40.7]	7	18	13	10	3	10	7	2	0.9~1.9	8.5	-
VPC8R□6B	6×4	8	M8×0.75	39.5[39.2]	5.5	16.5	13	10	3	10	7	2	0.9~1.9	8.5	-
VPC10R□6B	6×4	10	M14×1	56.1[56]	8	26	20	16	6	17	12	4	4.0~7.1	33.5	-
VPC15R(A)□6B	6×4	15	M14×1	57.1[57](58.1[58])	9(10)	27(28)	20	16	6	17	12	4	4.0~7.1	34	-
VPC20R(A)□6B	6×4	20	M14×1	58.1[58](59.1[59])	10(11)	28(29)	20	16	6	17	12	4	7.0~12.6	37.5	-
VPC25R(A)□6B	6×4	25	M14×1	59.1[59](60.1[60])	11(12)	29(30)	20	16	6	17	12	4	7.0~12.6	38	-
VPC30R(A)□6B	6×4	30	M14×1	59.1[59](62.1[62])	11(14)	29(32)	20	16	6	17	12	4	7.0~12.6	40	-
VPC40R(A)□6B	6×4	40	M14×1	62.1[62](65.6[65.5])	14(17.5)	32(35.5)	20	16	6	17	12	4	7.0~12.6	47(48)	-
VPC50R(A)□6B	6×4	50	M14×1	63.1[63](66.1[66])	15(18)	33(36)	20	16	6	17	12	4	7.0~12.6	53(54.5)	-

※ ()안의 치수는 심형(深形) 타입 패드의 치수입니다.

※ [] 내 치수는 -S3 「동계(銅系)금속 미사용」 사양의 치수입니다.

※ 상기의 표 중에 형식 내의 □에는 패드의 재질이 기입됩니다. 패드의 재질에 대해서는 P.414을 참고하여 주십시오.

※ 「동계(銅系)금속 미사용」 사양의 금속부위 재질을 선택하는 경우에는 형식의 끝에 -S3 기호를 기입하여 주십시오.

※ 니트릴 패드(기호 : N)와 식용위생법적합NBR(기호 : G) 패드는 저농도오존 대응을 목적으로 하는 용도로서는 적합하지 않습니다.

※ 패드홀더 패널부 취부너트의 권장 조임 토크는 하기와 같습니다.

· 패드경 : φ1~φ8mm ▶ 1.8~2.4 N·m, · 패드경 : φ10~φ50mm ▶ 4.5~6 N·m

VH VS
VU VB
VC VM
VY

VRL

VK

VJ

VX

VZ

VN

VQ

VJP

VXP
VXPT

VZP
VZPG

VNP

VQP

VIP

RPV

대응량
차량발생기

스탠더드 패드

스핀지 패드

벨로스 패드

대형 벨로스 패드

타원형 패드

소프트 패드

소프트 벨로스
패드

외교리양형지
패드

박형 패드

마이크로패드

플랫 패드

통 스트로크

VSPPE

VTA
VTB

VLF

VFU VFR

VFF

FH

VUS8

VUS11
SEU11
SEU30

VUS12

VUS-31
SEU-31

GPD

FUS8

FUS20

ECV

RVV

GPH

부품(後)

찾아보기

스프링 내장식, 접속구경 횡방향 / 바브 피팅 타입

VPD



VPD1~4R□

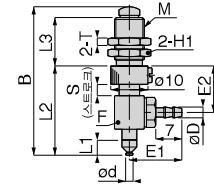

VPD6,8R□

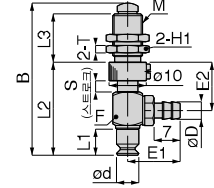

VPD10R□

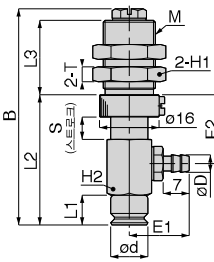

VPD15~50R(A)□

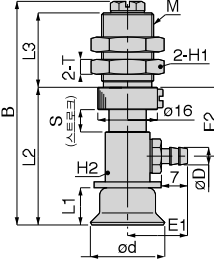

단위 : mm

형식	투입구경/압력		패드외경	취부너사	B	L1	L2	L3	스트로크		유격대변	유격대변(2)	T	스프링강도(N)	중량(g)	CAD 파일명
	øD	od							S	E1						
VPD1R□4B	4×2.5	1	M8×0.75	40[39.7]	4	24	13	3	14.1[13.8]	12.5	10	□8	2	0.9~1.9	11.5	-
VPD2R□4B	4×2.5	2	M8×0.75	40[39.7]	4	24	13	3	14.1[13.8]	12.5	10	□8	2	0.9~1.9	11.5	-
VPD3R□4B	4×2.5	3	M8×0.75	40[39.7]	4	24	13	3	14.1[13.8]	12.5	10	□8	2	0.9~1.9	11.5	-
VPD4R□4B	4×2.5	4	M8×0.75	40[39.7]	4	24	13	3	14.1[13.8]	12.5	10	□8	2	0.9~1.9	11.5	-
VPD6R□6B	6×4	6	M8×0.75	41[40.7]	7	25	13	3	14.1[13.8]	13	10	□8	2	0.9~1.9	12.5	-
VPD8R□6B	6×4	8	M8×0.75	39.5[39.2]	5.5	23.5	13	3	14.1[13.8]	13	10	□8	2	0.9~1.9	12.5	-
VPD10R□6B	6×4	10	M14×1	58.1[58]	8	35	20	6	16.1[16]	18.5	17	12	4	4.0~7.1	45.5	-
VPD15R(A)□6B	6×4	15	M14×1	59.1[59][60][60]	9(10)	36(37)	20	6	16.1[16]	18.5	17	12	4	4.0~7.1	46	-
VPD20R(A)□6B	6×4	20	M14×1	60.1[60][61][61]	10(11)	37(38)	20	6	16.1[16]	18.5	17	12	4	7.0~12.6	49	-
VPD25R(A)□6B	6×4	25	M14×1	61.1[61][62][62]	11(12)	38(39)	20	6	16.1[16]	18.5	17	12	4	7.0~12.6	49.5	-
VPD30R(A)□6B	6×4	30	M14×1	61.1[61][64][64]	11(14)	38(41)	20	6	16.1[16]	18.5	17	12	4	7.0~12.6	51.5	-
VPD40R(A)□6B	6×4	40	M14×1	64.1[64][67][67.5]	14(17.5)	41(44.5)	20	6	16.1[16]	18.5	17	12	4	7.0~12.6	56(60)	-
VPD50R(A)□6B	6×4	50	M14×1	65.1[65][68][68]	15(18)	42(45)	20	6	16.1[16]	18.5	17	12	4	7.0~12.6	64.5(66)	-

※ ()안의 치수는 심형(深形) 타입 패드의 치수입니다.

※ [] 내 치수는 -S3 「동계(銅系) 금속 미사용」 사양의 치수입니다.

※ 상기의 표 중에 형식 내의 □에는 패드의 재질이 기입됩니다. 패드의 재질에 대해서는 P.414를 참고하여 주십시오.

※ 「동계(銅系) 금속 미사용」 사양의 금속부위 재질을 선택하는 경우에는 형식의 끝에 -S3 기호를 기입하여 주십시오.

※ 니트릴 패드(기호 : N)와 식품위생법적합NBR(기호 : G) 패드는 저농도오존 대응을 목적으로 하는 용도로서는 적합하지 않습니다.

※ 패드홀더 패널부 취부너트의 권장 조임 토크는 하기와 같습니다.

· 패드경 : $\phi 1 \sim \phi 8 \text{mm}$ ▶ 1.8~2.4 N·m, · 패드경 : $\phi 10 \sim \phi 50 \text{mm}$ ▶ 4.5~6 N·m

소형 고정식, 접속구경 상방향 / 원터치 피팅 타입

VPMA

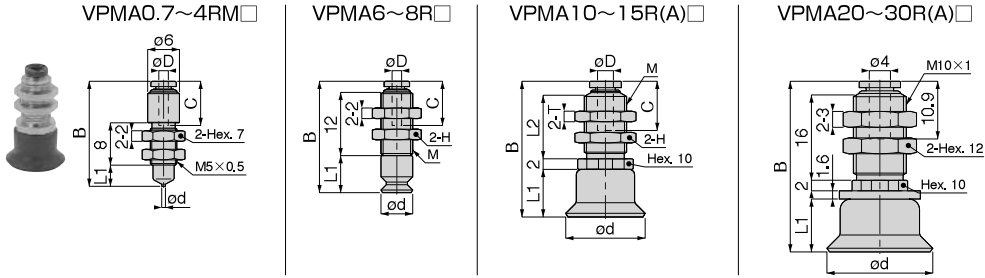

단위 : mm

형식	튜브외경 oD	패드외경 od	취부나사 M	B	L1	L2	C	육각대변 H	T	중량 (g)
VPMA0.7RM □ 180J	1.8	0.7	-	19.9	4	-	8.4	-	-	1.8
VPMA0.7RM □ 3J	3			20.5			9.3			1.7
VPMA1RM □ 180J	1.8	1	-	19.9	4	-	8.4	-	-	1.8
VPMA1RM □ 3J	3			20.5			9.3			1.7
VPMA1.5RM □ 180J	1.8	1.5	-	19.9	4	-	8.4	-	-	1.8
VPMA1.5RM □ 3J	3			20.5			9.3			1.7
VPMA2RM □ 180J	1.8	2	-	19.9	4	-	8.4	-	-	1.8
VPMA2RM □ 3J	3			20.5			9.3			1.7
VPMA3RM □ 180J	1.8	3	-	19.9	4	-	8.4	-	-	1.8
VPMA3RM □ 3J	3			20.5			9.3			1.7
VPMA4RM □ 180J	1.8	4	-	19.9	4	-	8.4	-	-	1.8
VPMA4RM □ 3J	3			20.5			9.3			1.7
VPMA6R □ 180J	1.8	6	M6 × 0.75	21.1	7	-	8.4	8	-	2.0
VPMA6R □ 3J	3		M8 × 0.75	21.7			9.3			10
VPMA8R □ 180J	1.8	8	M6 × 0.75	19.6	5.5	-	8.4	8	-	2.0
VPMA8R □ 3J	3		M8 × 0.75	20.2			9.3			10
VPMA10R □ 3J	3	10	M8 × 0.75	24.7	8	12	9.3	10	2	4.6
VPMA10R □ 4J	4		M10 × 1	28.7		16	10.9	12	3	6.4
VPMA15R(A) □ 3J	3	15	M8 × 0.75	25.7(26.7)	9(10)	12	9.3	10	2	5.0(5.1)
VPMA15R(A) □ 4J	4		M10 × 1	29.7(30.7)		16	10.9	12	3	6.7(6.8)
VPMA20R(A) □ 4J	-	20	-	32.3(33.3)	10(11)	-	-	-	-	12(12)
VPMA25R(A) □ 4J	-	25	-	33.3(34.3)	11(12)	-	-	-	-	13(13)
VPMA30R(A) □ 4J	-	30	-	33.3(36.3)	11(14)	-	-	-	-	15(15)

※ () 안의 치수는 심형(深形) 타입 패드의 치수입니다.

※ [] 내 치수는 -S3 「동계(銅系)금속 미사용」 사양의 치수입니다.

※ 상기의 표 중에 형식 내의 □에는 패드의 재질이 기입됩니다. 패드의 재질에 대해서는 P.414를 참고하여 주십시오.

※ 「동계(銅系)금속 미사용」 사양의 금속부위 재질을 선택하는 경우에는 형식의 끝에 -S3 기호를 기입하여 주십시오.

단, 튜브외경 : φ1.8, φ3mm의 사양은 -S3를 선택할 수 없습니다.

※ 니트릴 패드(기호 : N)와 식품위생법적합NBR(기호 : G) 패드는 저농도오존 대응을 목적으로 하는 용도로서는 적합하지 않습니다.

※ 패드홀더 패널부 취부너트의 권장 조임 토크는 하기와 같습니다.

· 패드경 : φ0.7~φ4mm ▶ 1.5~2 N·m, · 패드경 : φ6~φ8mm, 접속튜브외경 : φ1.8mm ▶ 2~3 N·m

· 패드경 : φ6~φ8mm, 접속튜브외경 : φ3mm ▶ 2.5~3.5 N·m

· 패드경 : φ10mm, 접속튜브외경 : φ4mm ▶ 5~7 N·m · 패드경 : φ15~φ30mm ▶ 5~7 N·m

VH VS
VU VB
VC VM
VY

VRL

VK

VJ

VX

VZ

VN

VQ

VIP

VXP
VXPT

VZP

VZPG

VNP

VQP

VIP

RPV

대우량

진공발생기

스테인 패드

스라지 패드

벨로즈 패드

대형 벨로즈 패드

타원형 패드

소프트 패드

소프트 벨로즈 패드

미끄러움방지 패드

박형 패드

마이크로 패드

플랫 패드

롱 스톱록

VSPE

VTA

VTB

VLF

VRJ

VFR

VFF

FH

VUS8

VUS150/180/250

VUS12

VUS-31

SEU-31

GPD

FUS8

FUS20

ECV

RVV

GPH

부록(後)

찾아보기

VH VS
VU VB
VC VM
VY

VRL

VK

VJ

VX

VZ

VN

VQ

VJP

VXP
VXPT

VZP
VZPG

VNP

VQP

VIP

RPV

대용량
장공발생기

스테인리스 패드

스테인 패드

벨로스 패드

대용량 스프링 패드

타원형 패드

소프트 패드

소프트 벨로스
패드

이교리양지
패드

박형 패드

마이크로 패드

플랫 패드

롱 스트로크

VSPPE

VTA

VTB

VLF

VFU VFR

VFF

FH

VUS8

VUS11
SEU11
SEU30

VUS12

VUS-31
SEU-31

GPD

FUS8

FUS20

ECV

RVV

GPH

부록(後)

찾아보기

소형 고정식, 접속구경 횡방향 / 원터치 피팅 타입

VPMB

●VPMB0.7~4RM□

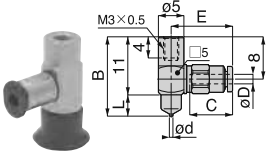

●VPMB6~8R□

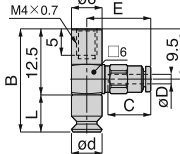

●VPMB10~15R(A)□

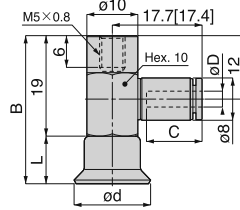

●VPMB20~30R(A)□

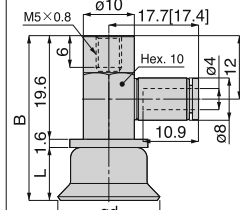

단위 : mm

형식	튜브외경 øD	패드외경 ød	B	L	E	C	중량 (g)
VPMB0.7RM□180J	1.8	0.7	15	4	12.2	8.4	1.5
VPMB0.7RM□3J	3				13.1	9.3	1.6
VPMB1RM□180J	1.8	1	15	4	12.2	8.4	1.5
VPMB1RM□3J	3				13.1	9.3	1.6
VPMB1.5RM□180J	1.8	1.5	15	4	12.2	8.4	1.5
VPMB1.5RM□3J	3				13.1	9.3	1.6
VPMB2RM□180J	1.8	2	15	4	12.2	8.4	1.5
VPMB2RM□3J	3				13.1	9.3	1.6
VPMB3RM□180J	1.8	3	15	4	12.2	8.4	1.5
VPMB3RM□3J	3				13.1	9.3	1.6
VPMB4RM□180J	1.8	4	15	4	12.2	8.4	1.5
VPMB4RM□3J	3				13.1	9.3	1.6
VPMB6R□180J	1.8	6	19.5	7	12.7	8.4	2
VPMB6R□3J	3				13.6	9.3	2.1
VPMB8R□180J	1.8	8	18	5.5	12.7	8.4	2
VPMB8R□3J	3				13.6	9.3	2.1
VPMB10R□3J	3	10	27	8	—	9.3	8.1
VPMB10R□4J	4				10.9		
VPMB15R(A)□3J	3	15	28(29)	9(10)	—	9.3	8.5(8.5)
VPMB15R(A)□4J	4				10.9		
VPMB20R(A)□4J	—	20	31.2(32.2)	10(11)	—	—	13(13)
VPMB25R(A)□4J	—	25	32.2(33.2)	11(12)	—	—	14(14)
VPMB30R(A)□4J	—	30	32.2(35.2)	11(14)	—	—	16(16)

※ ()안의 치수는 심형(深形) 타입 패드의 치수입니다.

※ [] 내 치수는 -S3 「동계(銅系)금속 미사용」 사양의 치수입니다.

※ 상기의 표 중에 형식 내의 □에는 패드의 재질이 기입됩니다. 패드의 재질에 대해서는 P.414를 참고하여 주십시오.

※ 「동계(銅系)금속 미사용」 사양의 금속부위 재질을 선택하는 경우에는 형식의 끝에 -S3 기호를 기입하여 주십시오.
단, 튜브외경 : ø1.8, ø3mm 제품은 -S3사양을 선택할 수 없습니다.

※ 니트릴 패드(기호 : N)와 식품위생법적합NBR(기호 : G) 패드는 저농도오존 대응을 목적으로 하는 용도로서는 적합하지 않습니다.

VH VS
VU VB
VC VM
VY
VRL
VK
VJ
VX
VZ
VN
VQ
VJP
VXP
VXPT
VZP
VZPG
VNP
VQP
VIP
RPV
대우량 진공발생기
스핀드 패드
스핀지 패드
벨로즈 패드
대형발생기
타원형 패드
소프트 패드
소프트 벨로즈 패드
미끄러움방지 패드
박형 패드
마이크로 패드
플랫 패드
롱 스톱록
VSPE
VTA
VTB
VLF
VFU VFR
VFF
FH
VUS8
VUS11 SEU11 SE30
VUS12
VUS-31 SEU-31
GPD
FUS8
FUS20
ECV
RVV
GPH
부록(後)
찾아보기

소형 스프링 내장식, 접속구경 상방향 / 원터치 피팅 타입 VPMC

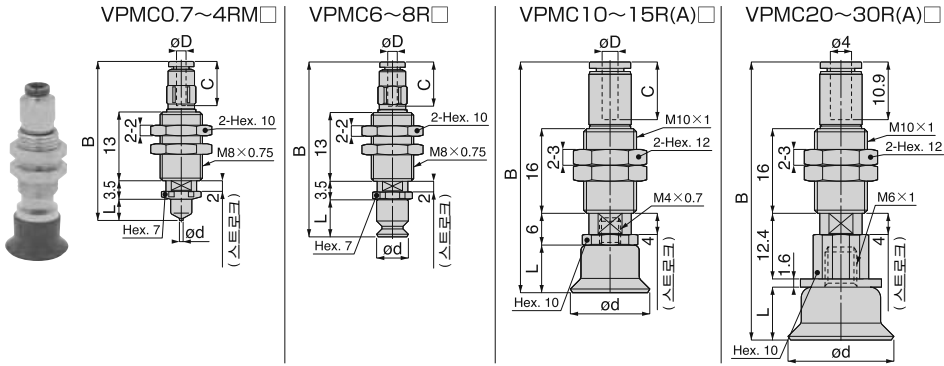

단위 : mm

형식	튜브외경 øD	튜브외경 ød	B	L	C	스프링강도 (N)	중량 (g)
VPMC0.7RM□180J	1.8	0.7	30.2	4	8.4	0.2 ~ 0.3	6.5
VPMC0.7RM□3J	3		31.1		9.3		6.6
VPMC1RM□180J	1.8	1	30.2	4	8.4	0.2 ~ 0.3	6.5
VPMC1RM□3J	3		31.1		9.3		6.7
VPMC1.5RM□180J	1.8	1.5	30.2	4	8.4	0.2 ~ 0.3	6.5
VPMC1.5RM□3J	3		31.1		9.3		6.7
VPMC2RM□180J	1.8	2	30.2	4	8.4	0.2 ~ 0.3	6.5
VPMC2RM□3J	3		31.1		9.3		6.7
VPMC3RM□180J	1.8	3	30.2	4	8.4	0.2 ~ 0.3	6.5
VPMC3RM□3J	3		31.1		9.3		6.6
VPMC4RM□180J	1.8	4	30.2	4	8.4	0.2 ~ 0.3	6.5
VPMC4RM□3J	3		31.1		9.3		6.7
VPMC6R□180J	1.8	6	33.2	7	8.4	0.5 ~ 0.6	6.8
VPMC6R□3J	3		34.1		9.3		6.9
VPMC8R□180J	1.8	8	31.7	5.5	8.4	0.5 ~ 0.6	6.8
VPMC8R□3J	3		32.6		9.3		6.9
VPMC10R□3J	3	10	40.6	8	9.3	1 ~ 1.3	16
VPMC10R□4J	4		42.7[42.6]		10.9		
VPMC15R(A)□3J	3	15	41.6(42.6)	9(10)	9.3	1 ~ 1.3	17
VPMC15R(A)□4J	4		43.7(44.7)[43.6(44.6)]		10.9		16
VPMC20R(A)□4J	—	20	52.7(53.7)[52.6(53.6)]	10(11)	—	1 ~ 1.3	24
VPMC25R(A)□4J	—	25	53.7(54.7)[53.6(54.6)]	11(12)	—	1 ~ 1.3	25
VPMC30R(A)□4J	—	30	53.7(56.7)[53.6(56.6)]	11(14)	—	1 ~ 1.3	27

※ ()안의 치수는 심형(深形) 타입 패드의 치수입니다.

※ 상기의 표 중에 형식 내의 □에는 패드의 재질이 기입됩니다. 패드의 재질에 대해서는 P.414을 참고하여 주십시오.

※ 「동계(銅系)금속 미사용」 사양의 금속부위 재질을 선택하는 경우에는 형식의 끝에 -S3 기호를 기입하여 주십시오.
단, 튜브외경 ø1.8, ø3mm 제품은 -S3 사양을 선택할 수 없습니다.

※ 패드홀더 패널부 취부 너트의 권장 조임 토크는 하기와 같습니다.

· 패드경 : ø 0.7~ø 0.8mm ▶ 2.5 ~ 3.5 N·m · 패드경 : ø 10 ~ø 30mm ▶ 4 ~ 6 N·m

VH VS
VU VB
VC VM
VY

VRL

VK

VJ

VX

VZ

VN

VQ

VJP

VXP
VXPT

VZP
VZPG

VNP

VQP

VIP

RPV

대응형
신공발생기

스탠더드패드

스핀지패드

벨로우즈패드

대형벨로우즈패드

타원형패드

소프트패드

소프트 벨로우즈
패드

고압과열방지
패드

박형패드

마이크로패드

플랫패드

통 스톱코크

VSPPE

VTA
VTB

VLF

VFU VFR
VFF

FH

VUS8

VUS11(S3)
SEU30

VUS12

VUS-31
SEU-31

GPD

FUS8

FUS20

ECV

RVV

GPH

부품(後)

찾아보기

소형 스프링 내장식, 접속구경 횡방향 / 원터치 피팅 타입

VPMD

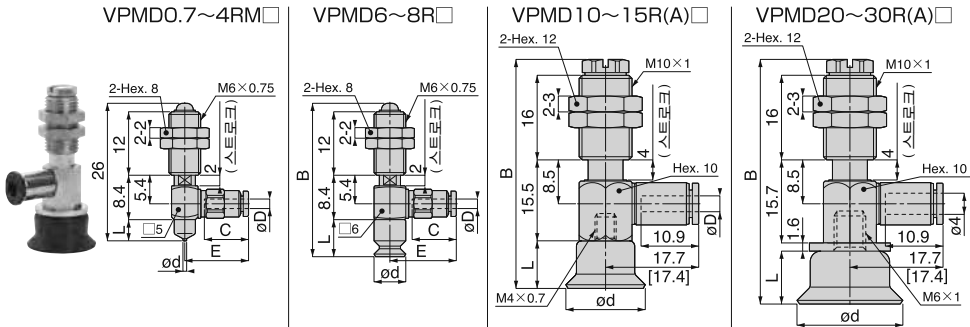

단위 : mm

형식	튜브외경 øD	튜브외경 ød	B	L	E	C	스프링강도 (N)	중량 (g)
VPMD0.7RM□180J	1.8	0.7	-	4	12.2	8.4	0.2 ~ 0.3	5.3
VPMD0.7RM□3J	3				13.1	9.3		
VPMD1RM□180J	1.8	1	-	4	12.2	8.4	0.2 ~ 0.3	5.3
VPMD1RM□3J	3				13.1	9.3		
VPMD1.5RM□180J	1.8	1.5	-	4	12.2	8.4	0.2 ~ 0.3	5.3
VPMD1.5RM□3J	3				13.1	9.3		
VPMD2RM□180J	1.8	2	-	4	12.2	8.4	0.2 ~ 0.3	5.3
VPMD2RM□3J	3				13.1	9.3		
VPMD3RM□180J	1.8	3	-	4	12.2	8.4	0.2 ~ 0.3	5.3
VPMD3RM□3J	3				13.1	9.3		
VPMD4RM□180J	1.8	4	-	4	12.2	8.4	0.2 ~ 0.3	5.3
VPMD4RM□3J	3				13.1	9.3		
VPMD6R□180J	1.8	6	29	7	12.7	8.4	0.5 ~ 0.6	6.1
VPMD6R□3J	3				13.6	9.3		
VPMD8R□180J	1.8	8	27.5	5.5	12.7	8.4	0.5 ~ 0.6	6.1
VPMD8R□3J	3				13.6	9.3		
VPMD10R□3J	3	10	42.5	8	-	-	1 ~ 1.3	24
VPMD10R□4J	4				-	-		
VPMD15R(A)□3J	3	15	43.5(44.5)	9(10)	-	-	1 ~ 1.3	24
VPMD15R(A)□4J	4				-	-		
VPMD20R(A)□4J	-	20	46.3(47.3)	10(11)	-	-	1 ~ 1.3	28
VPMD25R(A)□4J	-	25	47.3(48.3)	11(12)	-	-	1 ~ 1.3	28
VPMD30R(A)□4J	-	30	47.3(50.3)	11(14)	-	-	1 ~ 1.3	30

※ () 안의 치수는 심형(深形) 타입 패드의 치수입니다.

※ 상기의 표 중에 형식 내의 □에는 패드의 재질이 기입됩니다. 패드의 재질에 대해서는 P.414를 참고하여 주십시오.

※ 「동계(銅系) 금속 미사용」 사양의 금속부위 재질을 선택하는 경우에는 형식의 끝에 -S3 기호를 기입하여 주십시오. 단, 튜브외경 ø1.8, ø3mm 제품은 -S3 사양을 선택할 수 없습니다.

※ 니트릴 패드(기호 : N)와 식품위생법적합NBR(기호 : G) 패드는 저농도오존 대응을 목적으로 하는 용도로서는 적합하지 않습니다.

※ 패드홀더 패널부 취부 너트의 권장 조임 토크는 하기와 같습니다.

· 패드경 : ø 0.7 ~ ø 0.8mm ▶ 2.5 ~ 3.5 N·m · 패드경 : ø 10 ~ ø 30mm ▶ 4 ~ 6 N·m

VH VS
VU VB
VC VM
VY
VRL
VK
VJ
VX
VZ
VN
VQ
VJP
VXP
VXPT
VZP
VZPG
VNP
VQP
VIP
RPV
대구멍 진공발생기
스핀디 패드
스핀지 패드
벨로즈 패드
미끄럼패드
타원형 패드
소프트 패드
소프트 벨로즈 패드
미끄럼방지 패드
박형 패드
마코프리 패드
플랫 패드
롱 스톱록
VSPE
VTA
VTB
VLF
VFU VFR
VFF
FH
VUS8
VUS11 SEU11 SES30
VUS12
VUS-31 SEU-31
GPD
FUS8
FUS20
ECV
RVV
GPH
부록(後)
찾아보기

소형 고정식, 직접취부형 / 미터나사 타입

VPME

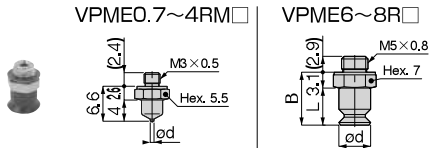

단위 : mm

형식	패드외경 od	B	L	중량 (g)
VPME0.7RM□	0.7	—	—	0.6
VPME1RM□	1	—	—	0.6
VPME1.5RM□	1.5	—	—	0.6
VPME2RM□	2	—	—	0.6
VPME3RM□	3	—	—	0.6
VPME4RM□	4	—	—	0.6
VPME6R□	6	10.1	7	1.6
VPME8R□	8	8.6	5.5	1.6

- ※ 상기의 표 중에 형식 내의 □에는 패드의 재질이 기입됩니다. 패드의 재질에 대해서는 P.414을 참고하여 주십시오.
- ※ 「동계(銅系)금속 미사용」 사양의 금속부위 재질을 선택하는 경우에는 형식의 끝에 -S3 기호를 기입하여 주십시오.
- ※ 니트릴 패드(기호 : N)와 식품위생법적합NBR(기호 : G) 패드는 저농도오존 대응을 목적으로 하는 용도로서는 적합하지 않습니다.
- ※ 패드홀더 고정시의 권장 조임 토크는 하기와 같습니다.
 - 패드경 : ϕ 0.7~ ϕ 4mm ▶ 0.7N · m · 패드경 : ϕ 6~ ϕ 8mm ▶ 1 ~ 1.5N · m

VH VS
VU VB
VC VM
VY

VRL

VK

VJ

VX

VZ

VN

VQ

VJP

VXP
VXPT

VZP
VZPG

VNP

VQP

VIP

RPV

대우량
신공발생기

스테인드 패드

스퍼치 패드

벨로즈 패드

대인 헬로 패드

타원형 패드

소프트 패드

소프트 벨로즈
패드

고압과열방지
패드

박형 패드

마이크로패드

플랫 패드

롱 스톱코크

VSPE

VTA
VTB

VLF

VFU VFR

VFF

FH

VUS8

VUS11
SEU11
SEU30

VUS12

VUS-31
SEU-31

GPD

FUS8

FUS20

ECV

RVV

GPH

부품(後)

찾아보기

소형 고정식, 접속구경 상방향 / 바브 피팅 타입

VPMA



VPMA0.7~4RM □

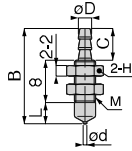

VPMA6~8R □

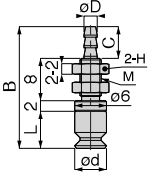

VPMA10~15R(A) □

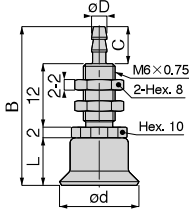

VPMA20~30R(A) □

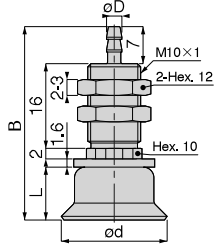

단위 : mm

형식	튜브외경 oD	패드외경 od	취부나사 M	B	L	C	육각대변 H	중량 (g)
VPMA0.7RM □ 3B	3×2	0.7	M4 × 0.5	18	4	6	6	1.0
VPMA0.7RM □ 4B	4×2.5		M5 × 0.5	19		7	7	1.3
VPMA1RM □ 3B	3×2	1	M4 × 0.5	18	4	6	6	1.0
VPMA1RM □ 4B	4×2.5		M5 × 0.5	19		7	7	1.3
VPMA1.5RM □ 3B	3×2	1.5	M4 × 0.5	18	4	6	6	1.0
VPMA1.5RM □ 4B	4×2.5		M5 × 0.5	19		7	7	1.3
VPMA2RM □ 3B	3×2	2	M4 × 0.5	18	4	6	6	1.0
VPMA2RM □ 4B	4×2.5		M5 × 0.5	19		7	7	1.3
VPMA3RM □ 3B	3×2	3	M4 × 0.5	18	4	6	6	1.0
VPMA3RM □ 4B	4×2.5		M5 × 0.5	19		7	7	1.3
VPMA4RM □ 3B	3×2	4	M4 × 0.5	18	4	6	6	1.0
VPMA4RM □ 4B	4×2.5		M5 × 0.5	19		7	7	1.3
VPMA6R □ 3B	3×2	6	M4 × 0.5	23	7	6	6	1.3
VPMA6R □ 4B	4×2.5		M5 × 0.5	24		7	7	1.6
VPMA8R □ 3B	3×2	8	M4 × 0.5	21.5	5.5	6	6	1.3
VPMA8R □ 4B	4×2.5		M5 × 0.5	22.5		7	7	1.6
VPMA10R □ 3B	3×2	10	—	28	8	6	—	3.6
VPMA10R □ 4B	4×2.5		—	29		7		
VPMA15R(A) □ 3B	3×2	15	—	29(30)	9(10)	6	—	4(4)
VPMA15R(A) □ 4B	4×2.5		—	30(31)		7	3.9(4)	
VPMA20R(A) □ 4B	4×2.5	20	—	36.6(37.6)	10(11)	—	—	12(12)
VPMA20R(A) □ 6B	6×4		—					
VPMA25R(A) □ 4B	4×2.5	25	—	37.6(38.6)	11(12)	—	—	13(13)
VPMA25R(A) □ 6B	6×4		—					
VPMA30R(A) □ 4B	4×2.5	30	—	37.6(40.6)	11(14)	—	—	15(15)
VPMA30R(A) □ 6B	6×4		—					

※ () 안의 치수는 심형(深形) 타입 패드의 치수입니다.

※ 상기의 표 중에 형식 내의 □에는 패드의 재질이 기입됩니다. 패드의 재질에 대해서는 P.414를 참고하여 주십시오.

※ 「동계(銅系) 금속 미사용」 사양의 금속부위 재질을 선택하는 경우에는 형식의 끝에 -S3 기호를 기입하여 주십시오.

※ 니트릴 패드(기호 : N)와 식품위생법적합NBR(기호 : G) 패드는 저농도오존 대응을 목적으로 하는 용도로서는 적합하지 않습니다.

※ 패드홀더 패널부 취부너트의 권장 조임 토크는 하기와 같습니다.

· 패드경 : ϕ 0.7~ ϕ 8mm, 취부나사 : M4×0.5 ▶ 1 ~ 1.2 N·m,

· 패드경 : ϕ 0.7~ ϕ 8mm, 취부나사 : M5×0.5 ▶ 1.5 ~ 2 N·m,

· 패드경 : ϕ 10~ ϕ 15mm ▶ 2~3 N·m, · 패드경 : ϕ 20~ ϕ 30mm ▶ 5~7 N·m

소형 고정식, 접속구경 횡방향 / 바브 피팅 타입

VPMB

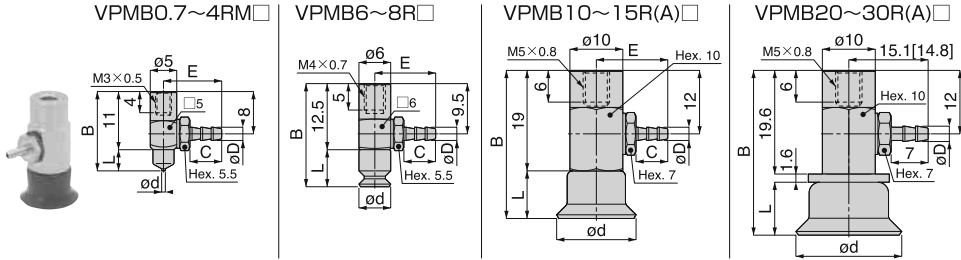

단위 : mm

형식	튜브외경 øD	패드외경 od	B	L	E	C	중량 (g)
VPMB0.7RM □ 3B	3×2	0.7	15	4	11.1	6	1.2
VPMB0.7RM □ 4B	4×2.5				12.1	7	1.4
VPMB1RM □ 3B	3×2	1	15	4	11.1	6	1.3
VPMB1RM □ 4B	4×2.5				12.1	7	1.4
VPMB1.5RM □ 3B	3×2	1.5	15	4	11.1	6	1.3
VPMB1.5RM □ 4B	4×2.5				12.1	7	1.4
VPMB2RM □ 3B	3×2	2	15	4	11.1	6	1.3
VPMB2RM □ 4B	4×2.5				12.1	7	1.4
VPMB3RM □ 3B	3×2	3	15	4	11.1	6	1.2
VPMB3RM □ 4B	4×2.5				12.1	7	1.4
VPMB4RM □ 3B	3×2	4	15	4	11.1	6	1.3
VPMB4RM □ 4B	4×2.5				12.1[11.8]	7	1.4
VPMB6R □ 3B	3×2	6	19.5	7	11.6	6	1.7
VPMB6R □ 4B	4×2.5				12.6[12.3]	7	1.8
VPMB8R □ 3B	3×2	8	18	5.5	11.6	6	1.7
VPMB8R □ 4B	4×2.5				12.6[12.3]	7	1.8
VPMB10R □ 3B	3×2	10	27	8	13.6	6	6.5
VPMB10R □ 4B	4×2.5				15.1[14.8]	7	6.7
VPMB15R(A) □ 3B	3×2	15	28(29)	9(10)	13.6	6	6.9(6.9)
VPMB15R(A) □ 4B	4×2.5				15.1[14.8]	7	7.1(7.1)
VPMB20R(A) □ 4B	4×2.5	20	31.2(32.2)	10(11)	-	-	12(12)
VPMB20R(A) □ 6B	6×4				-	-	-
VPMB25R(A) □ 4B	4×2.5	25	32.2(33.2)	11(12)	-	-	12(12)
VPMB25R(A) □ 6B	6×4				-	-	13(13)
VPMB30R(A) □ 4B	4×2.5	30	32.2(35.2)	11(14)	-	-	14(14)
VPMB30R(A) □ 6B	6×4				-	-	15(15)

※ ()안의 치수는 심형(深形) 타입 패드의 치수입니다.

※ [] 내 치수는 -S3 「동계(銅系)금속 미사용」 사양의 치수입니다.

※ 상기의 표 중에 형식 내의 □에는 패드의 재질이 기입됩니다. 패드의 재질에 대해서는 P.383을 참고하여 주십시오.

※ 「동계(銅系)금속 미사용」 사양의 금속부위 재질을 선택하는 경우에는 형식의 끝에 -S3 기호를 기입하여 주십시오.

단, 튜브 외경 : ø 3mm (내경 : ø 2mm)에는 대응하지 않으므로 주의하여 주십시오.

※ 니트릴 패드(기호 : N)와 식물위생법적합NBR(기호 : G) 패드는 저농도오존 대응을 목적으로 하는 용도로서는 적합하지 않습니다.

VH VS
VU VB
VC VM
VY
VRL
VK
VJ
VX
VZ
VN
VQ
VIP
VXP
VXPT
VZP
VZPG
VNP
VQP
VIP
RPV
대우량 진공발생기
스핀드 패드
스핀지 패드
벨로즈 패드
대형 벨로즈 패드
타원형 패드
소프트 패드
소프트 벨로즈 패드
미끄러움방지 패드
박형 패드
마코라 패드
플랫 패드
롱 스톱록
VSPE
VTA
VTB
VLF
VRJ VFR
VFF
FH
VUS8
VUS11 SEU11 SE30
VUS12
VUS-31 SEU-31
GPD
FUS8
FUS20
ECV
RVV
GPH
부록(後)
찾아보기

VH VS
VU VB
VC VM
VY

VRL

VK

VJ

VX

VZ

VN

VQ

VJP

VXP

VXPT

VZP

VZPG

VNP

VQP

VIP

RPV

대응형
신공발생기

스테인리스패드

스판지패드

벨로즈패드

대응벨로즈패드

타원형패드

소프트패드

소프트 벨로즈
패드

에피라임형지
패드

박형패드

마이크로패드

플랫패드

통 스톱코크

VSPE

VTA

VTB

VLF

VFU VFR

VFF

FH

VUS8

VUS11 SEU11
SEU30

VUS12

VUS-31
SEU-31

GPD

FUS8

FUS20

ECV

RVV

GPH

부품(後)

찾아보기

소형 스프링 내장식, 접속구경 상방향 / 바브 피팅 타입 VPMC

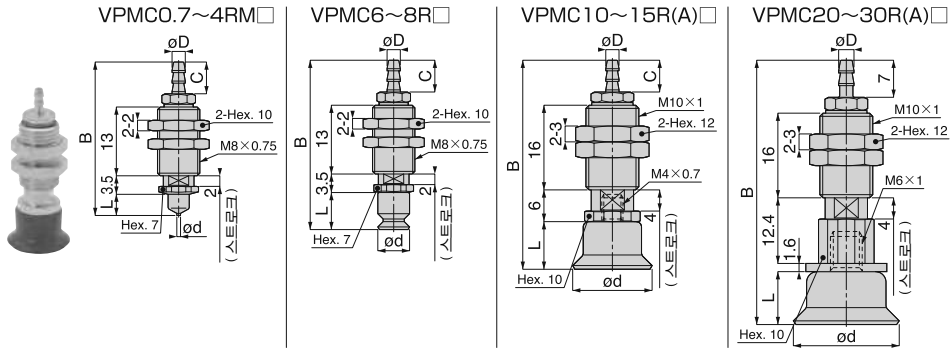

단위 : mm

형식	튜브외경 øD	튜브내경 ød	B	L	C	스프링강도 (N)	중량 (g)
VPMC0.7RM□3B	3×2	0.7	29.1[29]	4	6	0.2 ~ 0.3	6.2
VPMC0.7RM□4B	4×2.5		30.1[30]		7		6.3
VPMC1RM□3B	3×2	1	29.1[29]	4	6	0.2 ~ 0.3	6.3
VPMC1RM□4B	4×2.5		30.1[30]		7		6.4
VPMC1.5RM□3B	3×2	1.5	29.1[29]	4	6	0.2 ~ 0.3	6.3
VPMC1.5RM□4B	4×2.5		30.1[30]		7		6.4
VPMC2RM□3B	3×2	2	29.1[29]	4	6	0.2 ~ 0.3	6.3
VPMC2RM□4B	4×2.5		30.1[30]		7		6.4
VPMC3RM□3B	3×2	3	29.1[29]	4	6	0.2 ~ 0.3	6.2
VPMC3RM□4B	4×2.5		30.1[30]		7		6.3
VPMC4RM□3B	3×2	4	29.1[29]	4	6	0.2 ~ 0.3	6.3
VPMC4RM□4B	4×2.5		30.1[30]		7		6.4
VPMC6R□3B	3×2	6	32.1[32]	7	6	0.5 ~ 0.6	6.5
VPMC6R□4B	4×2.5		33.1[33]		7		6.6
VPMC8R□3B	3×2	8	30.6[30.5]	5.5	6	0.5 ~ 0.6	6.5
VPMC8R□4B	4×2.5		31.6[31.5]		7		6.6
VPMC10R□3B	3×2	10	38.6[38.5]	8	6	1 ~ 1.3	14
VPMC10R□4B	4×2.5		40.1[40]		7		
VPMC15R(A)□3B	3×2	15	39.6(40.6)[39.5(40.5)]	9(10)	6	1 ~ 1.3	15
VPMC15R(A)□4B	4×2.5		41.1(42.1)[41(42)]		7		
VPMC20R(A)□4B	4×2.5	20	50.1(51.1)	10(11)	-	1 ~ 1.3	23
VPMC20R(A)□6B	6×4		[50(51)]				
VPMC25R(A)□4B	4×2.5	25	51.1(52.1)	11(12)	-	1 ~ 1.3	24
VPMC25R(A)□6B	6×4		[51(52)]				
VPMC30R(A)□4B	4×2.5	30	51.1(54.1)	11(14)	-	1 ~ 1.3	25
VPMC30R(A)□6B	6×4		[51(54)]				

※ ()안의 치수는 심형(深形) 타입 패드의 치수입니다.

※ [] 내 치수는 -S3 「동계(銅系) 금속 미사용」 사양의 치수입니다.

※ 상기의 표 중에 형식 내의 □에는 패드의 재질이 기입됩니다. 패드의 재질에 대해서는 P.414를 참고하여 주십시오.

※ 「동계(銅系) 금속 미사용」 사양의 금속부위 재질을 선택하는 경우에는 형식의 끝에 -S3 기호를 기입하여 주십시오.

※ 패드홀더 패널부 취부 너트의 권장 조임 토크는 하기와 같습니다.

· 패드경 : ø 0.7 ~ ø 0.8mm ▶ 2.5 ~ 3.5 N·m · 패드경 : ø 10 ~ ø 30mm ▶ 4 ~ 6 N·m

VH VS
VU VB
VC VM
VY
VRL
VK
VJ
VX
VZ
VN
VQ
VJP
VXP
VXPT
VZP
VZPG
VNP
VQP
VIP
RPV
대우량 진공발생기
스핀디패드
스핀지패드
벨로즈패드
대형발생기
타원형패드
소프트패드
소프트벨로즈 패드
미끄러움방지 패드
박형패드
마코리패드
플랫패드
롱스트로크
VSPE
VTA VTB
VLF
VFU VFR VFF
FH
VUS8
VUS11 SEU11 SEU30
VUS12
VUS-31 SEU-31
GPD
FUS8
FUS20
ECV
RVV
GPH
부록(後)
찾아보기

소형 스프링 내장식, 접속구경 횡방향 / 바브 피팅 타입 VPMD

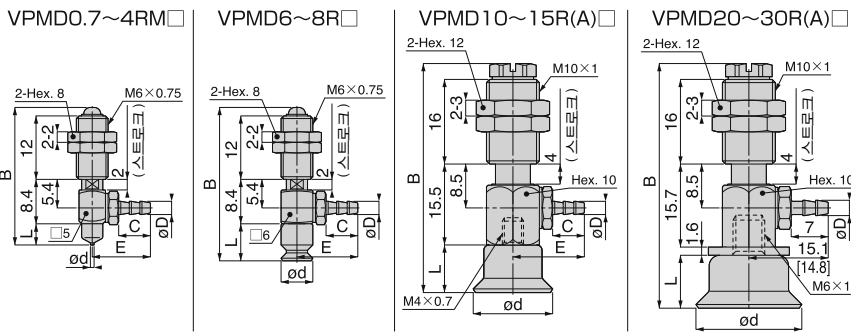

단위 : mm

형식	튜브외경 øD	튜브외경 ød	B	L	E	C	스프링강도 (N)	중량 (g)
VPMD0.7RM□3B	3×2	0.7	26	4	11.1[10.8]	6	0.2 ~ 0.3	5.1
VPMD0.7RM□4B	4×2.5				12.1[11.8]	7		5.2
VPMD1RM□3B	3×2	1	26	4	11.1[10.8]	6	0.2 ~ 0.3	5.1
VPMD1RM□4B	4×2.5				12.1[11.8]	7		5.2
VPMD1.5RM□3B	3×2	1.5	26	4	11.1[10.8]	6	0.2 ~ 0.3	5.1
VPMD1.5RM□4B	4×2.5				12.1[11.8]	7		5.2
VPMD2RM□3B	3×2	2	26	4	11.1[10.8]	6	0.2 ~ 0.3	5.1
VPMD2RM□4B	4×2.5				12.1[11.8]	7		5.2
VPMD3RM□3B	3×2	3	26	4	11.1[10.8]	6	0.2 ~ 0.3	5.1
VPMD3RM□4B	4×2.5				12.1[11.8]	7		5.2
VPMD4RM□3B	3×2	4	26	4	11.1[10.8]	6	0.2 ~ 0.3	5.1
VPMD4RM□4B	4×2.5				12.1[11.8]	7		5.2
VPMD6R□3B	3×2	6	29	7	11.6[11.3]	6	0.5 ~ 0.6	5.8
VPMD6R□4B	4×2.5				12.6[12.3]	7		5.9
VPMD8R□3B	3×2	8	27.5	5.5	11.6[11.3]	6	0.5 ~ 0.6	5.8
VPMD8R□4B	4×2.5				12.6[12.3]	7		5.9
VPMD10R□3B	3×2	10	42.7	8	13.6[13.3]	6	1 ~ 1.3	22
VPMD10R□4B	4×2.5				15.1[14.8]	7		
VPMD15R(A)□3B	3×2	15	43.5(44.5)	9(10)	13.6[13.3]	6	1 ~ 1.3	22
VPMD15R(A)□4B	4×2.5				15.1[14.8]	7		
VPMD20R(A)□4B	4×2.5	20	46.3(47.3)	10(11)	-	-	1 ~ 1.3	26
VPMD20R(A)□6B	6×4							
VPMD25R(A)□4B	4×2.5	25	47.3(48.3)	11(12)	-	-	1 ~ 1.3	27
VPMD25R(A)□6B	6×4							
VPMD30R(A)□4B	4×2.5	30	47.3(50.3)	11(14)	-	-	1 ~ 1.3	29
VPMD30R(A)□6B	6×4							

※ ()안의 치수는 심형(深形) 타입 패드의 치수입니다.

※ [] 내 치수는 -S3 「동계(銅系)금속 미사용」 사양의 치수입니다.

※ 상기의 표 중에 형식 내의 □에는 패드의 재질이 기입됩니다. 패드의 재질에 대해서는 P.414를 참고하여 주십시오

※ 니트릴 패드(기호 : N)와 식품위생법적합NBR(기호 : G) 패드는 저능도오존 대응을 목적으로 하는 용도로서는 적합하지 않습니다.

※ 패드홀더 패널부 취부 너트의 권장 조임 토크는 하기와 같습니다.

· 패드경 : φ 0.7~φ 0.8mm ▶ 2.5 ~ 3.5 N·m · 패드경 : φ 10 ~ φ 30mm ▶ 4 ~ 6 N·m

VH VS
VU VB
VC VM
VY

VRL

VK

VJ

VX

VZ

VN

VQ

VJP

VXP

VXPT

VZP

VZPG

VNP

VQP

VIP

RPV

대용량
신공발생기

스탠더드패드

스핀지패드

벨크로패드

대용량패드

타원형패드

소프트패드

소프트벨크로
패드

이리얼링지
패드

박형패드

마이크로패드

플랫패드

통스트로크

VSPE

VTA

VTB

VLF

VFJ VFR

VFF

FH

VUS8

VUS11
SEU11
SEU30

VUS12

VUS-31
SEU-31

GPD

FUS8

FUS20

ECV

RVV

GPH

부록(後)

찾아보기

구성도 (스탠더드 사이즈 패드홀더의 조합)

● 패드외경 : $\phi 2\text{mm}$, $\phi 3\text{mm}$, $\phi 4\text{mm}$

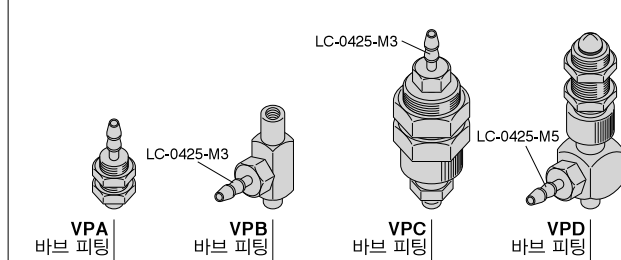
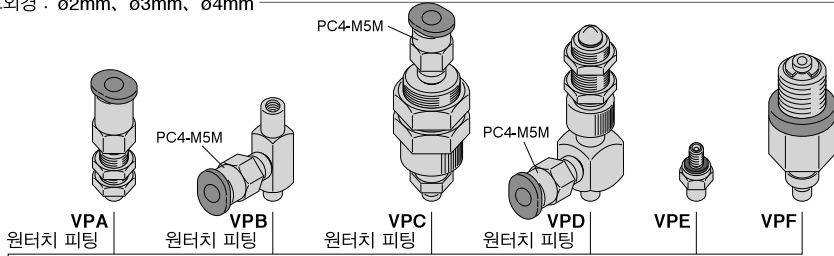

진공패드
패드 주문형식 패드외경

VP 1R□	$\phi 1\text{mm}$
VP 2R□	$\phi 2\text{mm}$
VP 3R□	$\phi 3\text{mm}$
VP 4R□	$\phi 4\text{mm}$

진공패드
접속부위의 형상

※ -S3 사양은 피팅의 형식이 다릅니다. -S3 사양을 선택한 경우의 피팅의 주문형식에 대해서는 가까운 영업소에 문의하여 주십시오.
※ 패드홀더만을 주문할 경우의 주문형식은 하기와 같습니다.
주문형식 : VP①②R()4J / 4B
①에는 패드홀더 형식을 ②에는 패드외경을 각각 기입하여 주십시오.

● 패드외경 : $\phi 6\text{mm}$, $\phi 8\text{mm}$

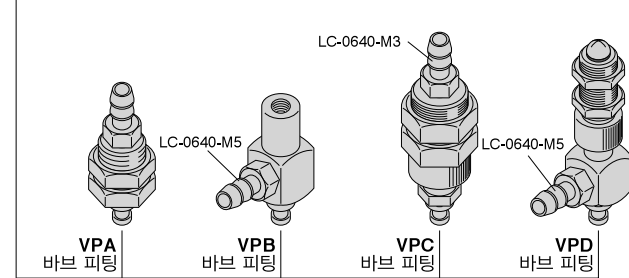
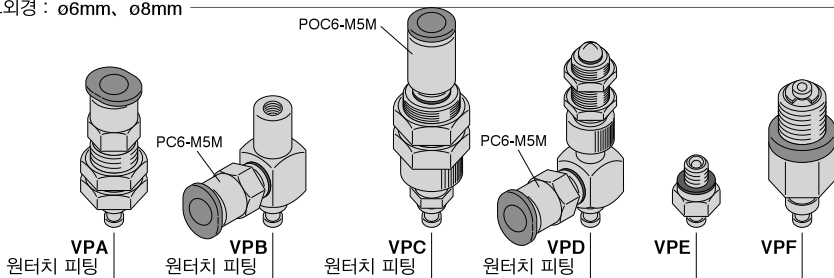

진공패드
패드 주문형식 패드외경

VP 6R□	$\phi 6\text{mm}$
VP 8R□	$\phi 8\text{mm}$

진공패드
접속부위의 형상

※ -S3 사양은 피팅의 형식이 다릅니다. -S3 사양을 선택한 경우의 피팅의 주문형식에 대해서는 가까운 영업소에 문의하여 주십시오.
※ 패드홀더만을 주문할 경우의 주문형식은 하기와 같습니다.
주문형식 : VP①②R()6J / 6B
①에는 패드홀더 형식을 ②에는 패드외경을 각각 기입하여 주십시오.

● 패드외경 : $\phi 10\text{mm}$, $\phi 15\text{mm}$

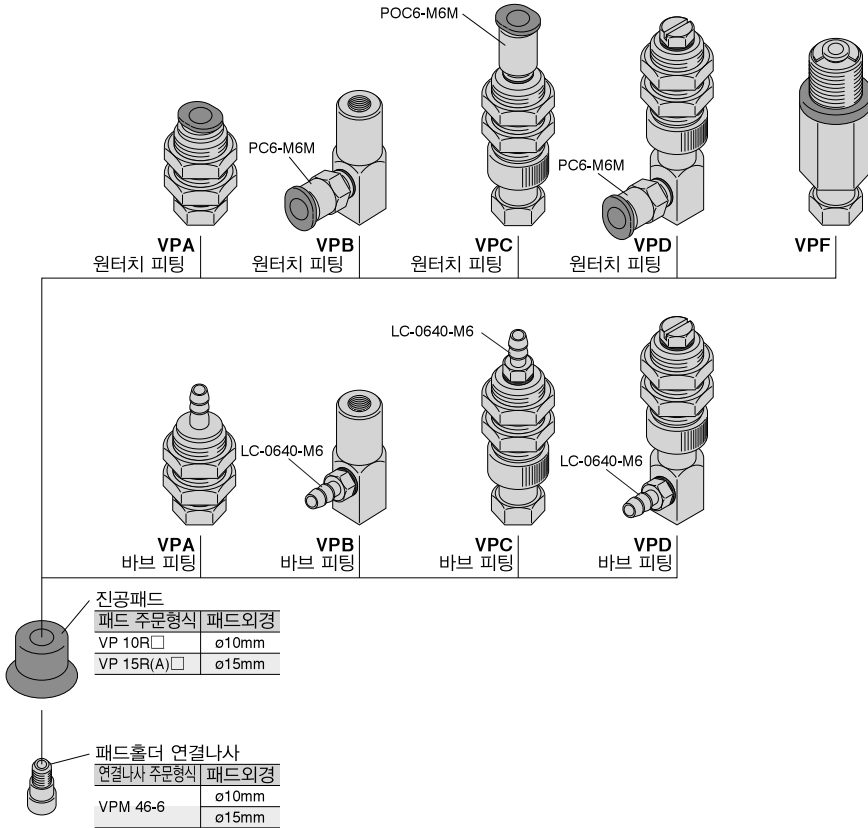

※ VPB 홀더에는 「동계(銅系)금속 미사용」·「저농도오존 대응품」의 -S3 사양을 선택할 수 있으며, 이 경우에 -S3 사양의 피팅의 형식이 다릅니다. -S3 사양을 선택한 경우의 피팅의 주문형식에 대해서는 가까운 영업소에 문의하여 주십시오.

※ 패드홀더만을 주문할 경우의 주문형식은 하기와 같습니다.

주문형식 : VP①②R()6J / 6B

①에는 패드홀더 형식을 ②에는 패드외경을 각각 기입하여 주십시오.

VH VS
VU VB
VC VM
VY

VRL

VK

VJ

VX

VZ

VN

VQ

VJP

VXP

VXPT

VZP

VZPG

VNP

VQP

VIP

RPV

대우량

진공발생기

스테인리스 패드

스테인리스 패드

벨로즈 패드

대형 벨로즈 패드

타원형 패드

소프트 패드

소프트 벨로즈

패드

미끄러움방지

패드

박형 패드

마이크로 패드

플랫 패드

롱 스톱로크

VSPE

VTA

VTB

VLF

VFU VFR

VFF

FH

VUS8

VUS11 SEU11

SEU30

VUS12

VUS-31

SEU-31

GPD

FUS8

FUS20

ECV

RVV

GPH

부록(後)

찾아보기

VH VS
VU VB
VC VM
VY

VRL

VK

VJ

VX

VZ

VN

VQ

VJP

VXP
VXPT

VZP
VZPG

VNP

VQP

VIP

RPV

대유량
산공발생기

스테인리스 패드

스판지 패드

벨로스 패드

대형 벨로스 패드

타원형 패드

소프트 패드

소프트 벨로스
패드

이교리양지
패드

박형 패드

마이크로 패드

플랫 패드

통 스트로크

VSPE

VTA

VTB

VLF

VFU VFR

VFF

FH

VUS8

VUS11
SEU-30

VUS12

VUS-31
SEU-31

GPD

FUS8

FUS20

ECV

RVV

GPH

부록(後)

찾아보기

● 패드외경 : $\phi 20\text{mm}$, $\phi 25\text{mm}$, $\phi 30\text{mm}$, $\phi 40\text{mm}$, $\phi 50\text{mm}$

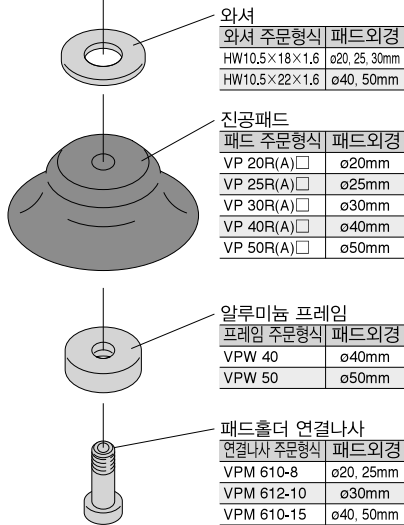
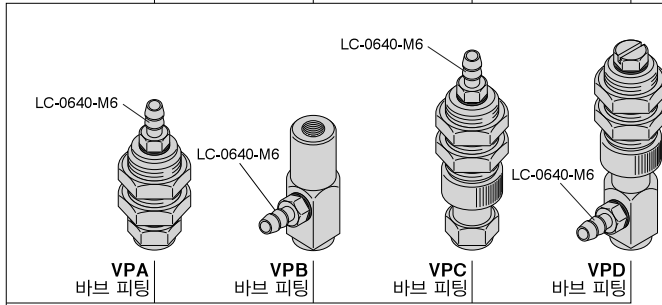
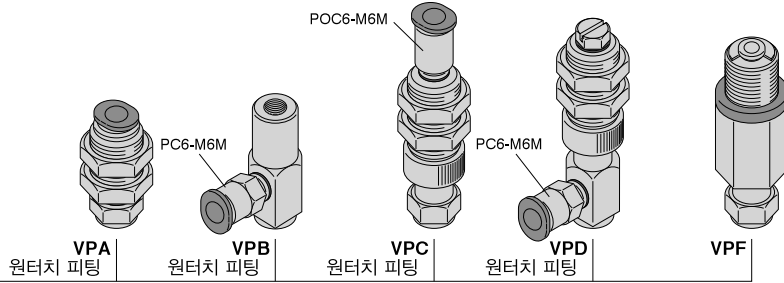

와셔
와셔 주문형식 패드외경

HW10.5×18×1.6	$\phi 20, 25, 30\text{mm}$
HW10.5×22×1.6	$\phi 40, 50\text{mm}$

진공패드
패드 주문형식 패드외경

VP 20R(A)□	$\phi 20\text{mm}$
VP 25R(A)□	$\phi 25\text{mm}$
VP 30R(A)□	$\phi 30\text{mm}$
VP 40R(A)□	$\phi 40\text{mm}$
VP 50R(A)□	$\phi 50\text{mm}$

알루미늄 프레임
프레임 주문형식 패드외경

VPW 40	$\phi 40\text{mm}$
VPW 50	$\phi 50\text{mm}$

패드홀더 연결나사
연결나사 주문형식 패드외경

VPM 610-8	$\phi 20, 25\text{mm}$
VPM 612-10	$\phi 30\text{mm}$
VPM 610-15	$\phi 40, 50\text{mm}$

※ VPA, VPB 홀더에는 「동계(銅系)금속 미사용」·「저농도오존대응 품」의 -S3 사양을 선택할 수 있으며, 이 경우에 -S3 사양은 피팅의 형식이 다릅니다. -S3 사양을 선택한 경우의 피팅의 주문형식에 대해서는 가까운 영업소에 문의하여 주십시오.

※ 패드홀더만을 주문할 경우의 주문형식은 하기와 같습니다.

주문형식 : VP①②R()6J / 6B

①에는 패드홀더 형식을 ②에는 패드외경을 각각 기입하여 주십시오.

VH VS
VU VB
VC VM
VY
VRL
VK
VJ
VX
VZ
VN
VQ
VJP
VXP
VXPT
VZP
VZPG
VNP
VQP
VIP
RPV
대우량 진공발생기
스핀드 패드
스라지 패드
벨로즈 패드
다열로 패드
타원형 패드
소프트 패드
소프트 벨로즈 패드
미끄러움방지 패드
박형 패드
마코라 패드
플랫 패드
롱 스톱록
VSPE
VTA
VTB
VLF
VJU VFR
VFF
FH
VUS8
VUS11 50/11 50/30
VUS12
VUS-31 SEU-31
GPD
FUS8
FUS20
ECV
RVV
GPH
부록(後)
찾아보기

● 패드외경 : ø60mm, ø80mm, ø100mm

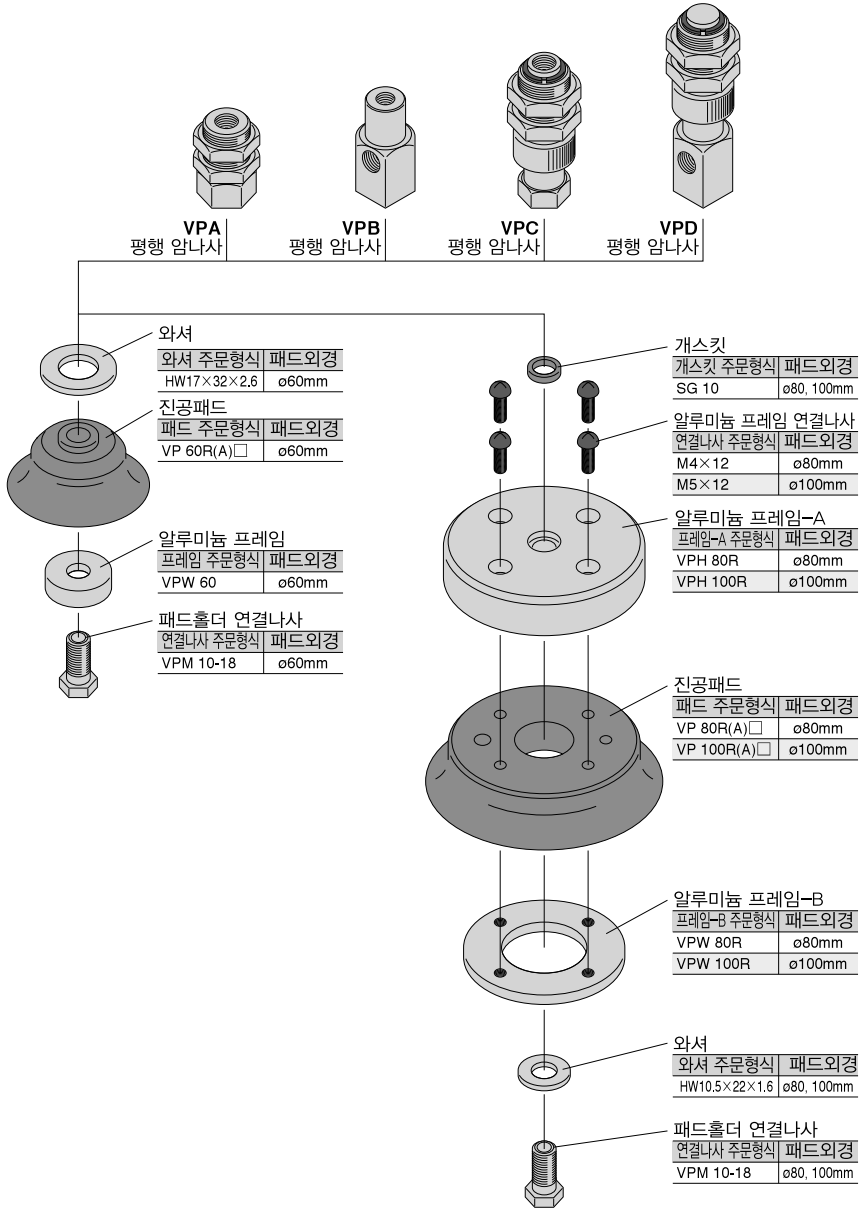

※ 패드홀더만을 주문할 경우의 주문형식은 하기와 같습니다.

주문형식 : VP①②R()01

①에는 패드홀더 형식을 ②에는 패드외경을 각각 기입하여 주십시오.

VH VS
VU VB
VC VM
VY

VRL

VK

VJ

VX

VZ

VN

VQ

VJP

VXP

VXPT

VZP

VZPG

VNP

VQP

VIP

RPV

대용량

진공발생기

스테인리스패드

스판지패드

벨로스패드

대형벨로스패드

타원형패드

소프트패드

소프트 벨로스패드

이교리양생지패드

박형패드

마이크로패드

플랫패드

통스트로크

VSPPE

VTA

VTB

VLF

VFU VFR

VFF

FH

VUS8

VUS11 SEU11

SEU30

VUS12

VUS-31

SEU-31

GPD

FUS8

FUS20

ECV

RVV

GPH

부록(後)

찾아보기

● 패드외경 : $\phi 150\text{mm}$ 、 $\phi 200\text{mm}$

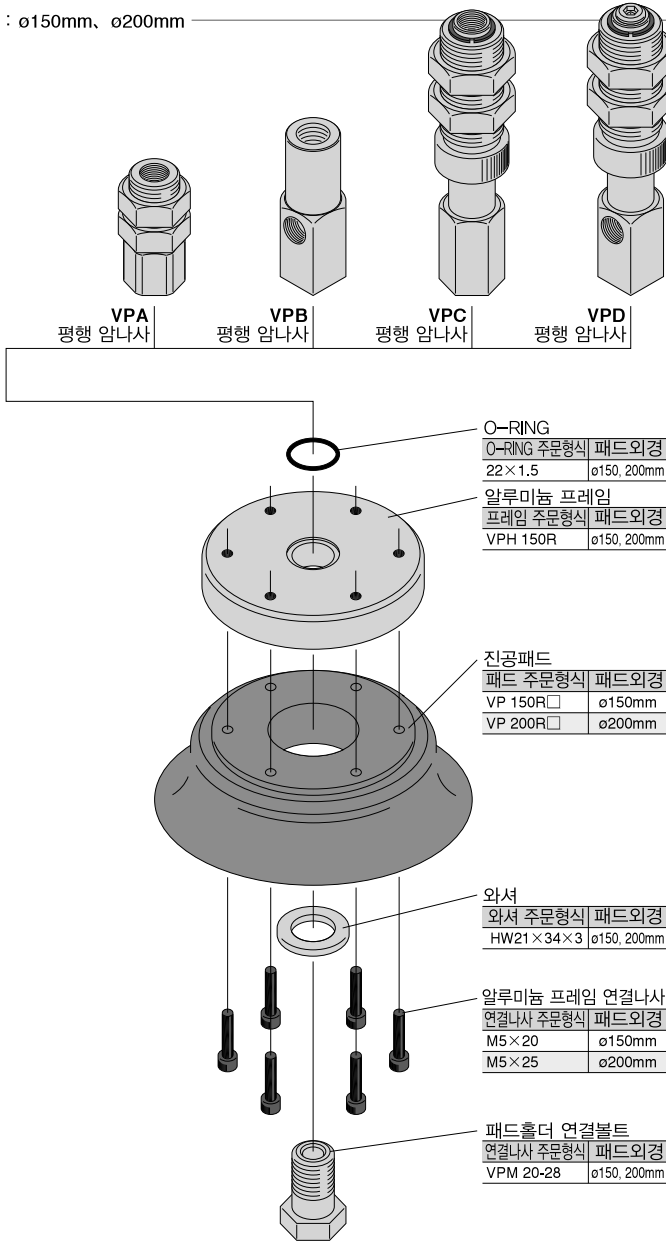

※ 패드홀더만을 주문할 경우의 주문형식은 하기와 같습니다.

주문형식 : VP①②R()02

①에는 패드홀더 형식을 ②에는 패드외경을 각각 기입하여 주십시오.

구성도 (소형 사이즈 패드홀더의 조합)

● 패드외경 : ø0.7mm, ø1mm, ø1.5mm, ø2mm, ø3mm, ø4mm

진공패드	
패드 주문형식	패드외경
VP 0.7RM□	ø0.7mm
VP 1RM□	ø1mm
VP 1.5RM□	ø1.5mm
VP 2RM□	ø2mm
VP 3RM□	ø3mm
VP 4RM□	ø4mm

진공패드 접속부위의 형상

※바브 피팅에는 「동계(銅系)금속 미사용」·「저농도오존 대응품」의 -S3 사양을 선택할 수 있으며, 이 경우에 -S3 사양은 피팅의 형식이 다릅니다. -S3 사양을 선택한 경우의 피팅의 주문형식에 대해서는 가까운 영업소에 문의하여 주십시오.
 ※패드홀더만을 주문할 경우의 주문형식은 하기와 같습니다.
 주문형식 : VPM①②R()③J / ③B
 ①에는 패드홀더 형식을 ②에는 패드외경, ③에는 접속 구경 사이즈를 각각 기입하여 주십시오.

● 패드외경 : ø6mm, ø8mm

진공패드	
패드 주문형식	패드외경
VP 6R□	ø6mm
VP 8R□	ø8mm

진공패드 접속부위의 형상

※바브 피팅에는 「동계(銅系)금속 미사용」·「저농도오존 대응품」의 -S3 사양을 선택할 수 있으며, 이 경우에 -S3 사양은 피팅의 형식이 다릅니다. -S3 사양을 선택한 경우의 피팅의 주문형식에 대해서는 가까운 영업소에 문의하여 주십시오.
 ※패드홀더만을 주문할 경우의 주문형식은 하기와 같습니다.
 주문형식 : VPM①②R()③J / ③B
 ①에는 패드홀더 형식을 ②에는 패드외경, ③에는 접속 구경 사이즈를 각각 기입하여 주십시오.

VH VS
VU VB
VC VM
VY
VRL
VK
VJ
VX
VZ
VN
VQ
VJP
VXP
VXPT
VZP
VZPG
VNP
VQP
VIP
RPV
대수량 진공발생기
선택패드
스크리패드
벨로즈패드
대형패드
타원형패드
소프트패드
소프트발로즈 패드
미끄러움방지 패드
박형패드
마이크로패드
플랫패드
롱스트로크
VSPE
VTA
VTB
VLF
VRU VFR
VFF
FH
VUS8
VUS11 50/11 SE30
VUS12
VUS-31 SEU-31
GPD
FUS8
FUS20
ECV
RVV
GPH
부록(後)
찾아보기

VH VS
VU VB
VC VM
VY

VRL

VK

VJ

VX

VZ

VN

VQ

VJP

VXP

VXPT

VZP

VZPG

VNP

VQP

VIP

RPV

대용량
신장발생기

스탠드패드

스핀너패드

벨트패드

대형벨트패드

타원형패드

소프트패드

소프트벨트
패드

이교량형지
패드

박형패드

마이크로패드

플랫패드

통스트로크

VSPE

VTA

VTB

VLF

VFU VFR

VFF

FH

VUS8

VUS11
SEU11
SEU30

VUS12

VUS-31
SEU-31

GPD

FUS8

FUS20

ECV

RVV

GPH

부록(後)

찾아보기

● 패드외경 : $\phi 10\text{mm}$, $\phi 15\text{mm}$

진공패드	패드 주문형식	패드외경
	VP 10R□	$\phi 10\text{mm}$
	VP 15R(A)□	$\phi 15\text{mm}$

※ $\phi 4\text{mm}$ 의 원터치 피팅과 바브 피팅에는 「동계(銅系) 금속 미사용」, 「저농도오존 대응품」의 -S3 사양을 선택할 수 있으며, 이 경우에 -S3 사양은 피팅의 형식이 다릅니다. -S3 사양을 선택한 경우의 피팅의 주문형식에 대해서는 가까운 영업소에 문의하여 주십시오.

※ 패드홀더만을 주문할 경우의 주문형식은 하기와 같습니다.
주문형식 : VPM①②R()③J / ③B
①에는 패드홀더 형식을 ②에는 패드외경, ③에는 접속 구경 사이즈를 각각 기입하여 주십시오.

● 패드외경 : $\phi 20\text{mm}$, $\phi 25\text{mm}$, $\phi 30\text{mm}$

와셔	와셔 주문형식	패드외경
	HW8.4X15.5X1.6	$\phi 20, 25, 30\text{mm}$

진공패드	패드 주문형식	패드외경
	VP 20R(A)□	$\phi 20\text{mm}$
	VP 25R(A)□	$\phi 25\text{mm}$
	VP 30R(A)□	$\phi 30\text{mm}$

※ 「동계(銅系) 금속 미사용」, 「저농도오존 대응」의 -S3 사양을 선택할 수 있으며, 이 경우에 -S3 사양은 피팅의 형식이 다릅니다. -S3 사양을 선택한 경우의 피팅의 주문형식에 대해서는 가까운 영업소에 문의하여 주십시오.

※ 패드홀더만을 주문할 경우의 주문형식은 하기와 같습니다.
주문형식 : VPM①②R()③J / ③B
①에는 패드홀더 형식을 ②에는 패드외경, ③에는 접속 구경 사이즈를 각각 기입하여 주십시오.