

진공기기 종합카탈로그



VACUUM PAD SKIDPROOF SERIES 진공패드 미끄러짐 방지 시리즈 INDEX

특징 및 장점	628
주문형식	630
패드재질의 특성	632
이론흡착력	632
개별주의사항	633
접속부위 착탈방법	634
표준제품 일람표	635
진공패드와 패드홀더 고정부위 상세도	637
진공패드만의 치수도	637
치수도	638
진공패드 조합품 구성도	647

VH VS
VU VB
VC VM
VY

VRL

VK

VJ

VX

VZ

VN

VQ

VJP

VXP

VXPT

VZP

VZPG

VNP

VQP

VIP

RPV

대우관

진공발생기

스퀴드패드

스핀지패드

헬로즈패드

단열패드

타원형패드

소프트패드

소프트 발코

패드

미끄러움방지

패드

박형패드

마코프리패드

플랫패드

롱 스톱로크

VSPE

VTA

VTB

VLF

VFJ VFR

VFF

FH

VUS8

VUS11 SEU11

SEU30

VUS12

VUS-31

SEU-31

GPD

FUS8

FUS20

ECV

RVV

GPH

부록(後)

찾아보기

주의 사용하기 전에 부록(前)-P.38의 「안전상의 주의」를 반드시 읽어 주십시오.

VH VS
VU VB
VC VM
VY

VRL

VK

VJ

VX

VZ

VN

VQ

VJP

VXP

VXPT

VZP

VZPG

VNP

VQP

VIP

RPV

대유량
진공흡생기

스탠다드 패드

스핀지 패드

벨로스 패드

대원형 패드

타원형 패드

소프트 패드

소프트 벨로스
패드

미끄러짐방지
패드

박형 패드

마이크로 패드

플랫 패드

롱 스트로크

VSPE

VTA

VTB

VLF

VFU VFR

VFF

FH

VUS8

VUS11 SEU11
SEU30

VUS12

VUS-31
SEU-31

GPD

FUS8

FUS20

ECV

RVV

GPH

부록(後)

찾아보기

진공패드

미끄러짐방지 시리즈

유분(油分)이 묻어 있는 워크 흡착용 진공패드!

- 프레스 부품 등의 유분(油分)이 묻어있는 워크의 흡착 반송에 최적의 제품입니다.
- 진공패드의 내측에 홈이 있어서, 반송시의 미끄러지는 현상을 방지할 수 있습니다.
- 내유(耐油) NBR 재질로서 유분(油分)이 많은 환경에서도 패드의 내구성이 뛰어납니다.

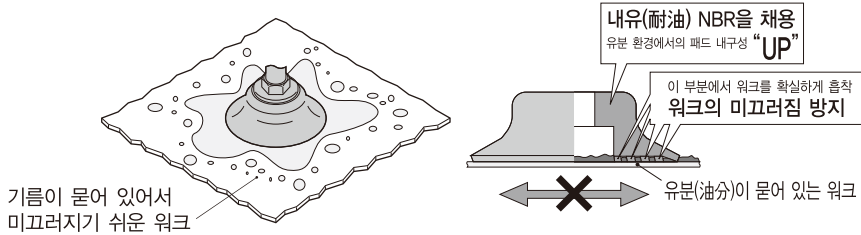

●패드외경 및 패드재질, 홀더형상이 다양하게 갖추어져 있습니다.

- 패드외경 : $\phi 10$, $\phi 20$, $\phi 30$, $\phi 40$, $\phi 50$
- 패드재질 : 내유(耐油)NBR
- 홀더형상 : 5종류
고정식 상방향, 고정식 횡방향,
스프링 내장식 상방향, 스프링 내장식 횡방향,
스프링 내장식 직접취부형

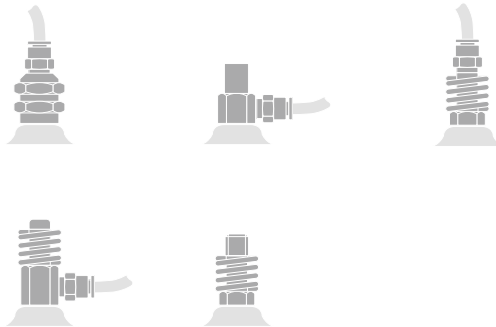

VH VS
VU VB
VC VM
VY
VRL
VK
VJ
VX
VZ
VN
VQ
VJP
VXP
VXPT
VZP
VZPG
VNP
VQP
VIP
RPV
대응량 진공발생기
스핀디드 패드
스핀지 패드
헬로즈 패드
대단 헬로즈 패드
타워형 패드
소프트 패드
소프트 발루즈 패드
미끄러움방지 패드
박형 패드
마코프리 패드
플랫 패드
롱 스톱로크
VSPE
VTA
VTB
VLF
VFJ VFR
VFF
FH
VUS8
VUS11 SEU11 SEU30
VUS12
VUS-31 SEU-31
GPD
FUS8
FUS20
ECV
RVV
GPH
부록(後)
찾아보기

- 기존 진공패드용 홀더를 소형화하여 쉘스페이스화를 실현하였습니다.

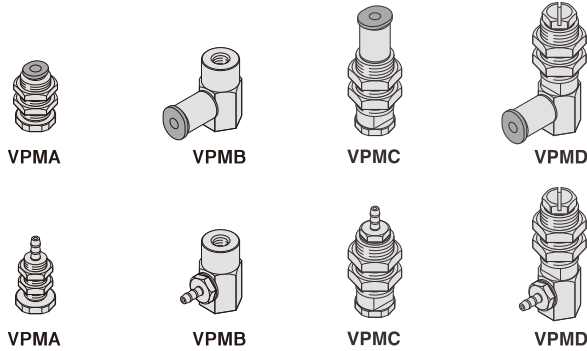

※ 소형 타입의 패드홀더에는 $\phi 10 \sim \phi 30$ 의 패드만 장착 가능합니다.

- 선택사양으로 프리홀더 및 낙하방지 밸브, 필터를 선정하여 패드홀더와 연결해서 사용할 수 있습니다.
- 「동계(銅系)금속 미사용」· 「저농도이온 대응품」을 필요로 하는 분야에 대응 가능한 패드홀더의 선택이 가능합니다.
 - 금속부위의 재질에 동계(銅系) 성분의 금속을 사용하지 않았으며, 씰 고무의 재질에 HNBR을 채용하였습니다.

VH VS
VU VB
VC VM
VY

주문형식 (예)

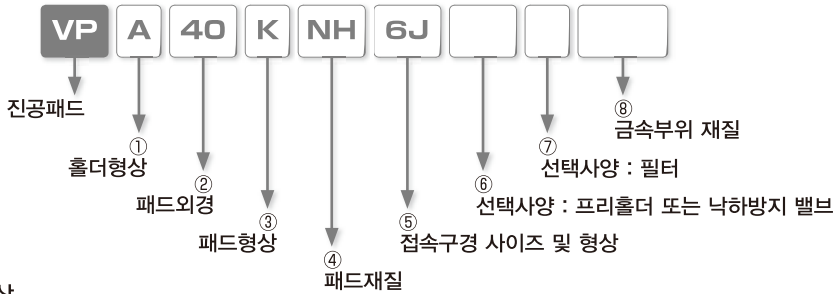

① 홀더형상

기 스탠더드 호 소 형	A MA	기 스탠더드 호 소 형	B MB	기 스탠더드 호 소 형	C MC
형 상	고정식 접속구경 상방향 	형 상	고정식 접속구경 횡방향 	형 상	스프링 내장식 접속구경 상방향
기 스탠더드 호 소 형	D MD	기 스탠더드 호 소 형	F -		
형 상	스프링 내장식 접속구경 횡방향 	형 상	스프링 내장식 직접취부형 		

② 패드외경

기 호	10	20	30	40	50
패드외경(mm)	ø10	ø20	ø30	ø40	ø50

③ 패드형상

기 호	K
형 상	미끄러짐방지

④ 패드재질 · 용도

재 질	耐油 NBR
기 호	NH
용 도	포장박스 베니어판 철판 식품관련 유분(油分)이 묻어 있는 워크 기타 일반워크

※ 내유(耐油)NBR 패드(기호 : NH)는 저농도오존 대응을 목적으로 하는 용도로서는 적합하지 않습니다.

VRL
VK
VJ
VX
VZ
VN
VQ
VJP
VXP
VXPT
VZP
VZPG
VNP
VQP
VIP
RPV
대유량
신공발전기
스탠더드 패드
스핀지 패드
벨로즈 패드
대형용 패드
타원형 패드
소프트 패드
소프트 벨로즈
패드
미끄러짐방지
패드
박형 패드
마이크로 패드
플랫 패드
롱 스토포크
VSPE
VTA
VTB
VLF
VFU VFR
VFF
FHI
VUS8
VUS11
SEU11
SEU30
VUS12
VUS-31
SEU-31
GPD
FUS8
FUS20
ECV
RVV
GPH
부록(後)
찾아보기

VH VS
VU VB
VC VM
VY
VRL
VK
VJ
VX
VZ
VN
VQ
VJP
VXP
VXPT
VZP
VZPG
VNP
VQP
VIP
RPV
대우량
진공발생기
스탠드패드
스핀패드
벨로우즈패드
다인벨로우즈패드
타원형패드
소프트패드
소프트발로우즈패드
미끄러움방지패드
박형패드
다크프리패드
플랫패드
롱스트로크
VSPE
VTA
VTB
VLF
VFU VFR
VFF
FH
VUS8
VUS11 SEU11
SEU30
VUS12
VUS-31
SEU-31
GPD
FUS8
FUS20
ECV
RVV
GPH
부록(後)
찾아보기

⑤ 접속구경 사이즈 · 형상

■ 스탠더드 타입 패드홀더

형상	원터치 피팅	바브 피팅
기호	6J	6B
외경×내경	ø6mm×ø4mm	ø6mm×ø4mm
패드외경	ø10mm ~ ø50mm	

■ 소형 타입 패드홀더

형상	원터치 피팅		바브 피팅		
기호	3J	4J	3B	4B	6B
외경×내경	ø3mm×ø2mm	ø4mm×ø2.5mm	ø3mm×ø2mm	ø4mm×ø2.5mm	ø6mm×ø4mm
패드외경	ø10mm	ø20mm, ø30mm	ø10mm	ø20mm, ø30mm	

⑥ 선택사양 : 프리홀더 및 낙하방지 밸브

기호	FH	FHH	ECV
선택사양	프리홀더 각도 : 30°	프리홀더 각도 : 15°	낙하방지 밸브

⑦ 선택사양 : 진공필터

기호	F15	F30
적용 패드외경	ø10mm, ø20mm	ø30mm ~ ø50mm

⑧ 금속부위 재질

기호	무기입	-S3
사양	기본사양	동계(銅系) 금속 미사용

※1. 금속부위 재질 -S3 사양을 선택한 경우에는 프리홀더 및 낙하방지 밸브, 필터 등을 선택사양으로 사용할 수 없으므로 주의하여 주십시오.

※2. 소형 타입 VPMA, VPMB의 패드홀더의 접속구경 ø3mm 제품에서는 -S3 사양을 선택할 수 없습니다.

VH VS
VU VB
VC VM
VY
VRL
VK
VJ
VX
VZ
VN
VQ
VJP
VXP
VXPT
VZP
VZPG
VNP
VQP
VIP
RPV
대용량 신동발생기
스탠드 패드
스핀지 패드
벨트 패드
대형 벨트 패드
타원형 패드
소프트 패드
소프트 벨트 패드
이코피양생기 패드
박형 패드
마이크로 패드
플랫 패드
통 스톱코크
VSPE
VTA
VTB
VLF
VFU VFR
VFF
FH
VUS8
VUS11 SEU11 SEU30
VUS12
VUS-31 SEU-31
GPD
FUS8
FUS20
ECV
RVV
GPH
부록(後)
찾아보기

패드재질의 특성

항 목	패드재질	耐油NBR
	주문기호	NH
용 도		포장박스 베니어판 철판 식품관련 유분(油分)이 묻어 있는 워크 기타 일반워크
패드의 색깔		흑색
배 02	표면경도	50°~60°
	고온사용한계온도	110°C
	저온사용한계온도	-30°C
	내후성 (耐候性)	△
	내오존성	×
	내산성	△
	내알카리성	○
	내유성 (가솔린, 경유)	◎
	내유성 (벤젠, 톨루엔)	△
	표면저항율	-

평가 : ◎ : 최적(재료의 전부 혹은 대부분에 영향을 받지 않습니다.)
 ○ : 적합(조건에 따라 재료에 문제가 발생 할 가능성이 있습니다.)
 △ : 양호(사용에 따라 충분한 확인이 필요합니다.)
 × : 부적합(사용이 불가합니다.)

注1) 특성은 패드재질에 사용되고 있는 일반적인 합성고무의 특성에 대해서 표시한 것입니다.

注2) 사용한계온도는 실제로 사용되는 경우의 순간의 온도로서 일정시간 연속하여 사용하는 경우에는 실제로 사용할 수 있는지의 여부를 충분히 확인한 후에 사용하여 주십시오.

이론흡착력

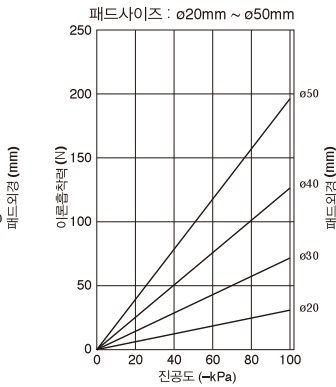
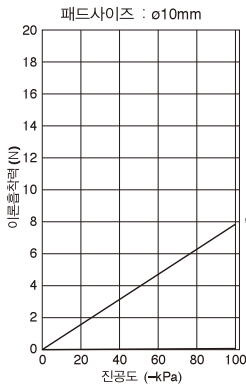

※ 이론흡착력은 정적인 조건에서의 수치이므로 실제로 사용하는 경우에는 수평흡착시 1/4, 수직흡착시 1/8의 안전율을 감안하여 주십시오.

개별주의사항

사용하시기 전에 반드시 읽어 주십시오. 「안전상의 주의」에 대해서는 부록(前)-P.38을, 「수록제품의 공통주의사항」에 대해서는 부록(前)-P.40을, 「진공기기의 공통주의사항」에 대해서는 부록(前)-P.44를 참고하여 주십시오.

경고

1. 소형 사이즈 패드홀더는 종전의 패드홀더와 비교해서 소형, 경량화된 제품이기 때문에 종전의 패드홀더보다 **내하중성이 약하므로** 충분한 여유를 가진 하중설정이 필요하며, 반드시 사용이 가능한지의 여부를 실제로 확인한 후에 선정하여 주십시오.
2. 소형 사이즈 패드홀더의 진공패드를 교환할 때에는 진공패드홀더의 구성도를 확인한 후에 진공패드의 공통주의사항의 권장조임토크에 따라서 적절한 공구를 이용하여 조이고, 풀림이 없는지를 확인하여 주십시오.
3. 소형 사이즈 패드홀더를 패널에 장착할 때에는 진공패드의 공통주의사항의 패널취부용 너트의 권장조임토크에 따라서 적절한 공구를 이용하여 조이고, 풀림이 없는지를 확인하여 주십시오.

VH VS
VU VB
VC VM
VY

VRL

VK

VJ

VX

VZ

VN

VQ

VJP

VXP

VXPT

VZP

VZPG

VNP

VQP

VIP

RPV

대우량

진공발생기

스핀드 패드

스핀즈 패드

벨로즈 패드

다인벨로즈 패드

타원형 패드

소프트 패드

소프트 발루즈

패드

미끄러움방지

패드

박형 패드

마코프리 패드

플랫 패드

롱 스트로크

VSPE

VTA

VTB

VLF

VFU VFR

VFF

FH

VUS8

VUS11 SEU11

SEU30

VUS12

VUS-31

SEU-31

GPD

FUS8

FUS20

ECV

RVV

GPH

부록(後)

찾아보기

VH VS
VU VB
VC VM
VY

VRL

VK

VJ

VX

VZ

VN

VQ

VJP

VXP

VXPT

VZP

VZPG

VNP

VQP

VIP

RPV

대수량

진공방생기

스탠더드 패드

스핀지 패드

벨로스 패드

대량벨로스 패드

타원형 패드

소프트 패드

소프트 벨로스

패드

마이크로양자

패드

박형 패드

마이크로 패드

플랫 패드

롱 스트로크

VSPE

VTA

VTB

VLF

VFU VFR

VFF

FH

VUS8

VUS11 SEU11

SEU30

VUS12

VUS-31

SEU-31

GPD

FUS8

FUS20

ECV

RVV

GPH

부록(後)

찾아보기

접속부위 착탈방법

1. 튜브의 탈착방법 (원터치 피팅 타입)

① 튜브의 장착

진공패드(원터치 피팅 부착형 진공패드) 제품에 튜브를 장착시킬 때에는 튜브를 튜브 엔드까지 피팅에 밀어 넣으면 로크장치가 고정되며 탄성체 슬리브가 튜브의 외주면(外周面)을 감싸며 씰링이 됩니다. 튜브를 장착할 때에는 피팅의 공통주의사항 「2. 튜브 장착시의 주의」의 내용을 참고해서 장착시켜 주십시오.

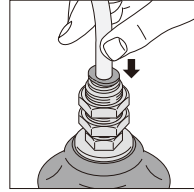

② 튜브의 분리

튜브를 피팅에서 빼낼 경우에는 개방 링을 누르면 로크장치가 열리며 튜브가 빠집니다. 튜브를 피팅에서 빼낼 때에는 반드시 압축공기를 차단한 후에 빼내십시오.

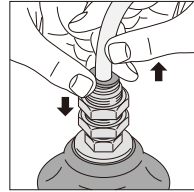

2. 튜브의 탈착방법 (바브 피팅 타입)

① 튜브의 장착

진공패드(바브 피팅 부착형 진공패드) 제품에 튜브를 장착시킬 때에는 튜브를 튜브 엔드까지 바브 피팅에 닿을 때까지 밀어 넣으면 바브 형상이 튜브의 내측을 감싸주게 씰링이 됩니다. 단, 튜브가 바브 피팅에서 빠지는 것을 방지하기 위하여 튜브 클램프 슬리브(주문형식 : LS-0425, LS-0640)를 사용하여 주십시오.

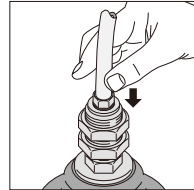

② 튜브의 분리

튜브를 피팅에서 빼낼 경우에는 먼저 튜브 클램프 슬리브를 빼내고 튜브를 잡아 당기면 바브 피팅과 튜브가 분리됩니다.

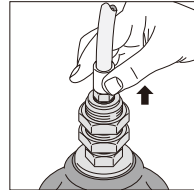

3. 고정방법

진공패드를 고정할 때에는 너트의 외경육각부위를 스페너 등의 적절한 공구를 이용하여 조여 주십시오. (외경육각부위와 나사에 관한 상세내용에 대해서는 외관 치수도를 참고하여 주십시오.)

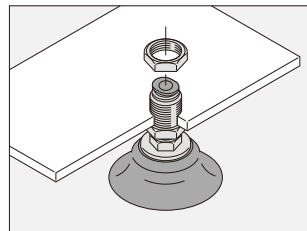

표준제품 일람표 (스탠더드 사이즈 패드홀더)

고정식, 접속구경 상방향 / 원터치 피팅 타입



형 상	수록 페이지	패드 외경	접속구경 사이즈	
			6mm	
VPA	638	10mm	●	
		20mm	●	
		30mm	●	
		40mm	●	
		50mm	●	

스프링 내장식, 접속구경 상방향 / 원터치 피팅 타입



형 상	수록 페이지	패드 외경	접속구경 사이즈	
			6mm	
VPC	639	10mm	●	
		20mm	●	
		30mm	●	
		40mm	●	
		50mm	●	

고정식, 접속구경 상방향 / 바브 피팅 타입



형 상	수록 페이지	패드 외경	접속구경 사이즈	
			M14x1mm	
VPP	640	10mm	●	
		20mm	●	
		30mm	●	
		40mm	●	
		50mm	●	

스프링 내장식, 접속구경 상방향 / 바브 피팅 타입



형 상	수록 페이지	패드 외경	접속나사 사이즈	
			6x4mm	
VPB	641	10mm	●	
		20mm	●	
		30mm	●	
		40mm	●	
		50mm	●	

스프링 내장식, 직접취부형



형 상	수록 페이지	패드 외경	접속나사 사이즈	
			6x4mm	
VPD	642	10mm	●	
		20mm	●	
		30mm	●	
		40mm	●	
		50mm	●	

고정식, 접속구경 상방향 / 원터치 피팅 타입



형 상	수록 페이지	패드 외경	접속구경 사이즈	
			6mm	
VPB	638	10mm	●	
		20mm	●	
		30mm	●	
		40mm	●	
		50mm	●	

스프링 내장식, 접속구경 횡방향 / 원터치 피팅 타입



형 상	수록 페이지	패드 외경	접속구경 사이즈	
			6mm	
VPD	639	10mm	●	
		20mm	●	
		30mm	●	
		40mm	●	
		50mm	●	

고정식, 접속구경 횡방향 / 바브 피팅 타입



형 상	수록 페이지	패드 외경	접속구경 사이즈	
			6x4mm	
VPA	641	10mm	●	
		20mm	●	
		30mm	●	
		40mm	●	
		50mm	●	

스프링 내장식, 접속구경 횡방향 / 바브 피팅 타입



형 상	수록 페이지	패드 외경	제품일람	
			6x4mm	
VPC	642	10mm	●	
		20mm	●	
		30mm	●	
		40mm	●	
		50mm	●	

진공패드만의 경우



형 상	수록 페이지	패드 외경	제품일람	
VPA	637	6mm	●	
		8mm	●	
		10mm	●	
		15mm	●	
		20mm	●	

VH VS
VU VB
VC VM
VY

VRL

VK

VJ

VX

VZ

VN

VQ

VJP

VXP
VXPT

VZP
VZPG

VNP

VQP

VIP

RPV

대우량
진공발생기

스탠더드 패드

스핀지 패드

벨로즈 패드

단열패드

타원형 패드

소프트 패드

소프트 벨로즈
패드

미끄러움방지
패드

박형 패드

다크리패드

플랫 패드

롱 스톱크

VSPE

VTA
VTB

VLF

VFJ VFR
VFF

FH

VUS8

VUS11 50기
SEU30

VUS12

VUS-31
SEU-31

GPD

FUS8

FUS20

ECV

RVV

GPH

부록(後)

찾아보기

VH VS
VU VB
VC VM
VY

VRL

VK

VJ

VX

VZ

VN

VQ

VJP

VXP

VXPT

VZP

VZPG

VNP

VQP

VIP

RPV

대용량
신동활판기

스탠드패드

스핀지패드

벨로스패드

대용량패드

타원형패드

소프트패드

소프트벨로스
패드

미끄러움방지
패드

박형패드

마이크로패드

플랫패드

롱스트로크

VSPE

VTA

VTB

VLF

VFU VFR

VFF

FH

VUS8

VUS11 SEU11
SEU30

VUS12

VUS-31
SEU-31

GPD

FUS8

FUS20

ECV

RVV

GPH

부록(後)

찾아보기

표준제품 일람표 (소형 사이즈 패드홀더)

고정식, 직접취부형 양방향 / 원터치 피팅 타입



형 상	수록 페이지	패드 외경	접속구경 사이즈	
			3mm	4mm
VPMA	643	10mm	●	●
		20mm	●	●
		30mm		●

고정식, 접속구경 상방향 / 바브 피팅 타입



형 상	수록 페이지	패드 외경	접속구경 사이즈		
			3x2mm	4x2.5mm	6x4mm
VPMA	645	10mm	●	●	
		20mm		●	●
		30mm		●	●

스프링 내장식, 접속구경 상방향 / 원터치 피팅 타입



형 상	수록 페이지	패드 외경	접속구경 사이즈	
			3mm	4mm
VPMC	644	10mm	●	●
		20mm		●
		30mm		●

스프링 내장식, 접속구경 상방향 / 바브 피팅 타입



형 상	수록 페이지	패드 외경	접속구경 사이즈		
			3x2mm	4x2.5mm	6x4mm
VPMC	646	10mm	●	●	
		20mm		●	●
		30mm		●	●

고정식, 직접취부형 / 원터치 피팅 타입



형 상	수록 페이지	패드 외경	접속구경 사이즈	
			3mm	4mm
VPMB	643	10mm	●	●
		20mm		●
		30mm		●

고정식, 접속구경 횡방향 / 바브 피팅 타입



형 상	수록 페이지	패드 외경	접속구경 사이즈		
			3x2mm	4x2.5mm	6x4mm
VPMB	645	10mm	●	●	
		20mm		●	●
		30mm		●	●

스프링 내장식, 접속구경 횡방향 / 원터치 피팅 타입



형 상	수록 페이지	패드 외경	접속구경 사이즈	
			3mm	4mm
VPMD	644	10mm	●	●
		20mm		●
		30mm		●

스프링 내장식, 접속구경 횡방향 / 바브 피팅 타입



형 상	수록 페이지	패드 외경	접속구경 사이즈		
			3x2mm	4x2.5mm	6x4mm
VPMD	646	10mm	●	●	
		20mm		●	●
		30mm		●	●

진공패드와 패드홀더의 고정부위 상세도

VP10KNH

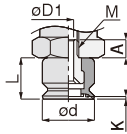

VP 20,30KNH

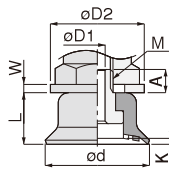

VP40, 50KNH

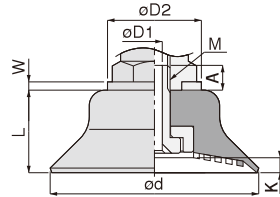

단위 : mm

형식	패드외경 od	L	립 내부 높이 K	고정나사 M	A	oD1	oD2	W
VP 10KNH	10	8	0.5	M4×0.7	3.5	2	—	—
VP 20KNH	20	10	1.1	M6×1	4.5	3	18	1.6
VP 30KNH	30	12	1.8	M6×1	5.5	3	18	1.6
VP 40KNH	40	16	2.6	M6×1	5.3	3	22	1.6
VP 50KNH	50	17	3.1	M6×1	5.3	3	22	1.6

패드만의 치수

VP 10KNH

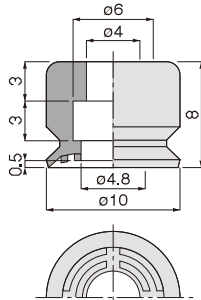

VP 20KNH

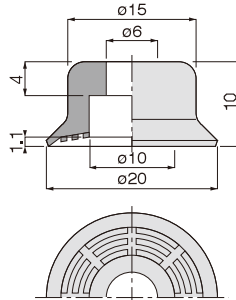

VP 30KNH

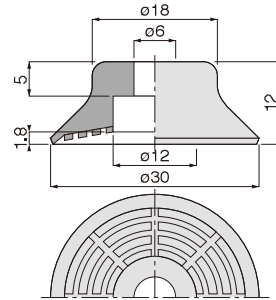

VP 40KNH

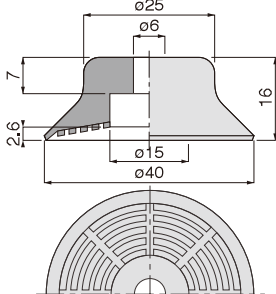

VP 50KNH

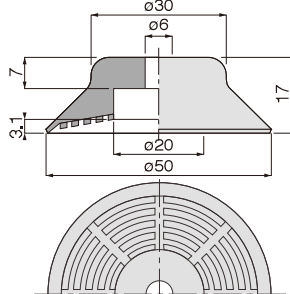

VH VS
VU VB
VC VM
VY

VRL

VK

VJ

VX

VZ

VN

VQ

VJP

VXP

VXPT

VZP

VZPG

VNP

VQP

VIP

RPV

대용량
진공패드

스핀지 패드

벨로즈 패드

단열패드

타원형 패드

소프트 패드

소프트 벨로즈
패드

미끄러움방지
패드

박형 패드

마코프리 패드

플랫 패드

롱 스트로크

VSPE

VTA

VTB

VLF

VRU VFR

VFF

FH

VUS8

VUS11 SEU11
SEU30

VUS12

VUS-31
SEU-31

GPD

FUS8

FUS20

ECV

RVV

GPH

부록(後)
찾아보기

VH VS
VU VB
VC VM
VY

치수도 (mm)

VRL

VK

고정식, 접속구경 상방향 / 원터치 피팅 타입

VJ

VPA

VPA10KNH

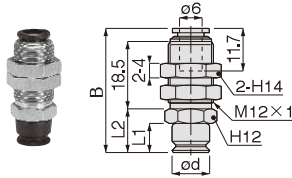

VPA 20~50KNH

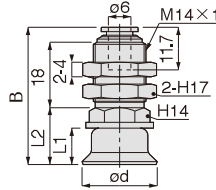

단위 : mm

형식	패드외경 od	B	L1	L2	중량 (g)	CAD 파일명
VPA10KNH6J	10	34.1	8	12	21.5	-
VPA20KNH6J	20	37.7	10	15.6	36	
VPA30KNH6J	30	39.7	12	17.6	39.7	
VPA40KNH6J	40	43.7	16	21.6	48.2	
VPA50KNH6J	50	44.7	17	22.6	54.9	

- ※ 「동계(銅系)금속 미사용」 사양의 금속부 재질을 선택하는 경우에는 형식의 끝에 -S3 기호를 기입하여 주십시오.
- ※ 내유(耐油)NBR(기호 : NH) 패드는 저농도오존 대응을 목적으로 하는 용도로서는 적합하지 않습니다.
- ※ 패드홀더 패널부 취부너트의 권장 조임 토크는 하기와 같습니다.
 - 패드경 : $\phi 10\text{mm}$ ▶ 12 ~ 14 N·m
 - 패드경 : $\phi 20 \sim \phi 50\text{mm}$ ▶ 18 ~ 21 N·m

대유량
신동방향기

스테인리스

스테인리스

스테인리스

타원형 패드

스프링 패드

스프링

스프링

스프링

스프링

스프링

스프링

스프링

스프링

스프링

스프링

스프링

스프링

스프링

스프링

스프링

스프링

스프링

스프링

스프링

스프링

스프링

스프링

스프링

스프링

스프링

스프링

스프링

스프링

스프링

스프링

스프링

스프링

스프링

스프링

스프링

스프링

스프링

고정식, 접속구경 횡방향 / 원터치 피팅 타입

VPB

VPB10KNH

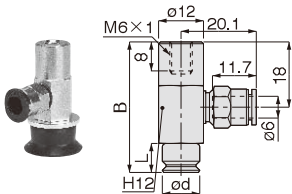

VPB 20~50KNH

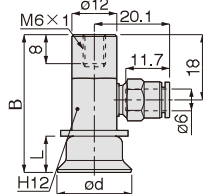

단위 : mm

형식	패드외경 od	B	L	중량 (g)	CAD 파일명
VPB10KNH6J	10	36	8	31	-
VPB20KNH6J	20	38	10	34	
VPB30KNH6J	30	40	12	37.7	
VPB40KNH6J	40	44	16	46.2	
VPB50KNH6J	50	45	17	52.9	

- ※ [] 내 치수는 -S3 「동계(銅系)금속 미사용」 사양의 치수입니다.
- ※ 「동계(銅系)금속 미사용」 사양의 금속부 재질을 선택하는 경우에는 형식의 끝에 -S3 기호를 기입하여 주십시오.
- ※ 내유(耐油)NBR(기호 : NH) 패드는 저농도오존 대응을 목적으로 하는 용도로서는 적합하지 않습니다.

스프링

스프링

스프링

스프링

스프링

스프링

스프링

스프링

스프링

스프링

스프링

스프링

스프링

스프링

VH VS
VU VB
VC VM
VY
VRL
VK
VJ
VX
VZ
VN
VQ
VIP
VXP
VXPT
VZP
VZPG
VNP
VQP
VIP
RPV
대유량 전용필터기
스핀드 패드
스핀지 패드
벨로스 패드
단열패드
타원형 패드
소프트 패드
소프트 벨로스 패드
미끄러움방지 패드
박형 패드
다크프리 패드
플랫 패드
롱 스톱록
VSPE
VTA
VTB
VLF
VRJ VFR
VFF
FH
VUS8
VUS11 SEU11 SEU30
VUS12
VUS-31 SEU-31
GPD
FUS8
FUS20
ECV
RVV
GPH
부록(後)
찾아보기

스프링 내장식, 접속구경 상방향 / 원터치 피팅 타입

VPC

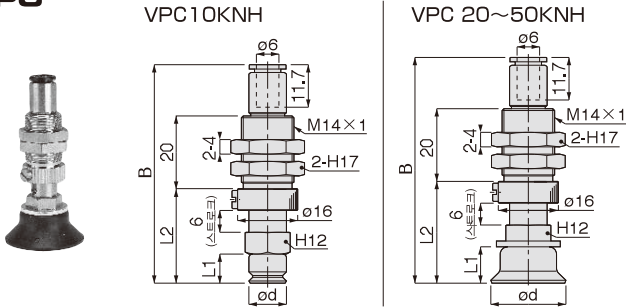

단위 : mm

형식	패드외경 od	B	L1	L2	스프링강도 (N)	중량 (g)	CAD 파일명
VPC10KNH6J	10	60.1[59.8]	8	26	4.0~7.1	36	-
VPC20KNH6J	20	62.1[62]	10	28	7.0~12.6	39.5	
VPC30KNH6J	30	64.1[64]	12	30	7.0~12.6	43.2	
VPC40KNH6J	40	68.1[68]	16	34	7.0~12.6	51.7	
VPC50KNH6J	50	69.1[69]	17	35	7.0~12.6	58.4	

- ※ [] 내 치수는 -S3 「동계(銅系)금속 미사용」 사양의 치수입니다.
- ※ 「동계(銅系)금속 미사용」 사양의 금속부위 재질을 선택하는 경우에는 형식의 끝에 -S3 기호를 기입하여 주십시오.
- ※ 내유(耐油)NBR(기호 : NH) 패드는 저농도오존 대응을 목적으로 하는 용도로서는 적합하지 않습니다.
- ※ 패드홀더 패널부 취부너트의 권장 조임 토크는 4.5 ~ 6 N·m입니다.

스프링 내장식, 접속구경 횡방향 / 원터치 피팅 타입

VPD

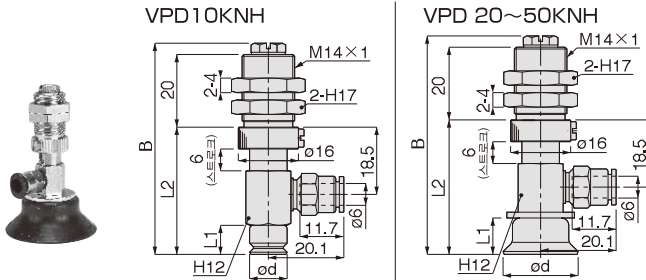

단위 : mm

형식	패드외경 od	B	L1	L2	스프링강도 (N)	중량 (g)	CAD 파일명
VPD10KNH6J	10	58.1[57.8]	8	35	4.0~7.1	48	-
VPD20KNH6J	20	60.1[60]	10	37	7.0~12.6	51	
VPD30KNH6J	30	62.1[62]	12	39	7.0~12.6	54.7	
VPD40KNH6J	40	66.1[66]	16	43	7.0~12.6	63.2	
VPD50KNH6J	50	67.1[67]	17	44	7.0~12.6	69.9	

- ※ [] 내 치수는 -S3 「동계(銅系)금속 미사용」 사양의 치수입니다.
- ※ 「동계(銅系)금속 미사용」 사양의 금속부위 재질을 선택하는 경우에는 형식의 끝에 -S3 기호를 기입하여 주십시오.
- ※ 내유(耐油)NBR(기호 : NH) 패드는 저농도오존 대응을 목적으로 하는 용도로서는 적합하지 않습니다.
- ※ 패드홀더 패널부 취부너트의 권장 조임 토크는 4.5 ~ 6 N·m입니다.

VH VS
VU VB
VC VM
VY

VRL

VK

VJ

VX

VZ

VN

VQ

VJP

VXP
VXPT

VZP
VZPG

VNP

VQP

VIP

RPV

대용량
진동발생기

스탠드패드

스핀지패드

벨로즈패드

면벨로즈패드

타원형패드

소프트패드

소프트 벨로즈
패드

미끄러움방지
패드

박형패드

마크프리패드

플랫패드

통 스토포크

VSPE

VTA
VTB

VLF

VFU VFR

VFF

FH

VUS8

VUS11 SEU11
SEU30

VUS12

VUS-31
SEU-31

GPD

FUS8

FUS20

ECV

RVV

GPH

부록(後)

찾아보기

스프링 내장식, 직접취부형 / 미터나사 타입

VPF

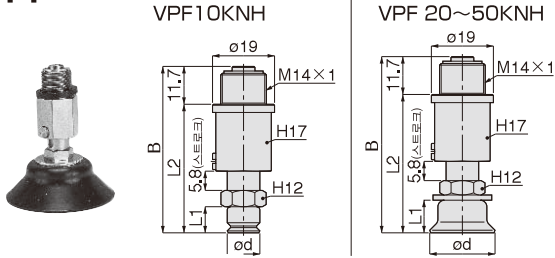

단위 : mm

형식	패드외경 od	B	L1	L2	스프링강도 (N)	중량 (g)	CAD 파일명
VPF10KNH	10	51	8	39.3	7.9~15.0	56	-
VPF20KNH	20	54	10	42.3	7.9~15.0	58.5	
VPF30KNH	30	56	12	44.3	7.9~15.0	62.2	
VPF40KNH	40	60	16	48.3	7.9~15.0	70.7	
VPF50KNH	50	61	17	49.3	7.9~15.0	77.4	

※ 「동계(銅系) 금속 미사용」 사양의 금속부위 재질을 선택하는 경우에는 형식의 끝에 -S3 기호를 기입하여 주십시오.

※ 내유(耐油)NBR(기호 : NH) 패드는 저농도오존 대응을 목적으로 하는 용도로서는 적합하지 않습니다.

※ 패드홀더 패널부 취부너트의 권장 조임 토크는 4.5 ~ 6 N·m입니다.

VH VS
VU VB
VC VM
VY
VRL
VK
VJ
VX
VZ
VN
VQ
VUP
VXP
VXPT
VZP
VZPG
VNP
VQP
VIP
RPV
대우량 전용발기
스핀드 패드
스핀트 패드
벨로즈 패드
단열패드
타원형 패드
소프트 패드
소프트 벨로즈 패드
미끄러움방지 패드
박형 패드
다크리 패드
플랫 패드
롱 스톱록
VSPE
VTA
VTB
VLF
VRJ VFR
VFF
FH
VUS8
VUS11 SEU11 SEU30
VUS12
VUS-31 SEU-31
GPD
FUS8
FUS20
ECV
RVV
GPH
부록(後)
찾아보기

고정식, 접속구경 상방향 / 바브 피팅 타입

VPA

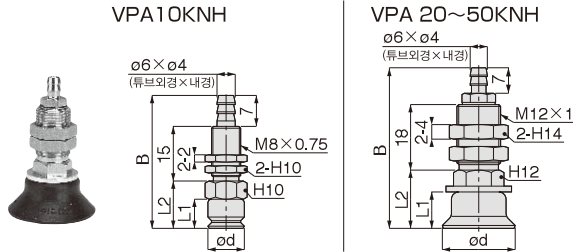

단위 : mm

형식	패드외경 od	B	L1	L2	중량 (g)	CAD 파일명
VPA10KNH6B	10	35	8	13	12	-
VPA20KNH6B	20	44[43.9]	10	16	30	
VPA30KNH6B	30	46[45.9]	12	18	33.7	
VPA40KNH6B	40	50[49.9]	16	22	42.2	
VPA50KNH6B	50	51[50.9]	17	23	48.9	

- ※ [] 내 치수는 -S3 「동계(銅系)금속 미사용」 사양의 치수입니다.
- ※ 「동계(銅系)금속 미사용」 사양의 금속부위 재질을 선택하는 경우에는 형식의 끝에 -S3 기호를 기입하여 주십시오.
- ※ 내유(耐油)NBR(기호 : NH) 패드는 저농도오존 대응을 목적으로 하는 용도로서는 적합하지 않습니다.
- ※ 패드홀더 패널부 취부너트의 권장 조임 토크는 하기와 같습니다.
 - 패드경 : $\phi 10\text{mm}$ ▶ 2.5 ~ 3.5 N·m
 - 패드경 : $\phi 20 \sim \phi 50\text{mm}$ ▶ 12 ~ 14 N·m

고정식, 접속구경 횡방향 / 바브 피팅 타입

VPB

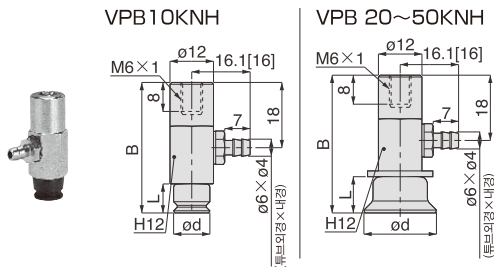

단위 : mm

형식	패드외경 od	B	L	중량 (g)	CAD 파일명
VPB10KNH6B	10	36	8	29	-
VPB20KNH6B	20	38	10	32	
VPB30KNH6B	30	40	12	35.7	
VPB40KNH6B	40	44	16	44.2	
VPB50KNH6B	50	45	17	50.9	

- ※ [] 내 치수는 -S3 「동계(銅系)금속 미사용」 사양의 치수입니다.
- ※ 「동계(銅系)금속 미사용」 사양의 금속부위 재질을 선택하는 경우에는 형식의 끝에 -S3 기호를 기입하여 주십시오.
- ※ 내유(耐油)NBR(기호 : NH) 패드는 저농도오존 대응을 목적으로 하는 용도로서는 적합하지 않습니다.

VH VS
VU VB
VC VM
VY

VRL

VK

VJ

VX

VZ

VN

VQ

VJP

VXP

VXPT

VZP

VZPG

VNP

VQP

VIP

RPV

대용량

신동량생기

스탠드 패드

스핀지 패드

벨로스 패드

민벨로스 패드

타원형 패드

소프트 패드

소프트 벨로스

패드

마이크로양자

패드

박형 패드

마이크로패드

플랫 패드

통 스톱코크

VSPE

VTA

VTB

VLF

VFU VFR

VFF

FH

VUS8

VUS11 SEU11

SEU31

VUS12

VUS-31

SEU-31

GPD

FUS8

FUS20

ECV

RVV

GPH

부록(後)

찾아보기

스프링 내장식, 접속구경 상방향 / 바브 피팅 타입

VPC

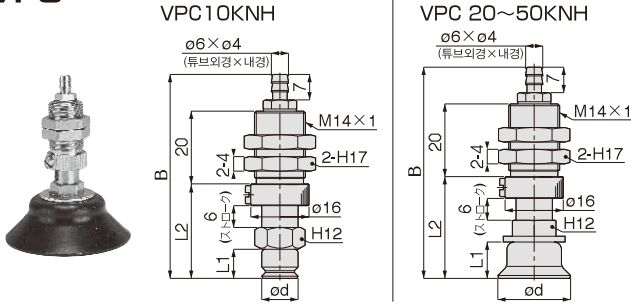

단위 : mm

형식	패드외경 od	B	L1	L2	스프링강도 (N)	중량 (g)	CAD 파일명
VPC10KNH6B	10	56.1[55.8]	8	26	4.0~7.1	34	-
VPC20KNH6B	20	58.1[58]	10	28	7.0~12.6	37.5	
VPC30KNH6B	30	60.1[60]	12	30	7.0~12.6	41.2	
VPC40KNH6B	40	64.1[64]	16	34	7.0~12.6	49.7	
VPC50KNH6B	50	65.1[65]	17	35	7.0~12.6	56.4	

- ※ [] 내 치수는 -S3 「동계(銅系)금속 미사용」 사양의 치수입니다.
- ※ 「동계(銅系)금속 미사용」 사양의 금속부위 재질을 선택하는 경우에는 형식의 끝에 -S3 기호를 기입하여 주십시오.
- ※ 내유(耐油)NBR(기호 : NH) 패드는 저농도오존 대응을 목적으로 하는 용도로서는 적합하지 않습니다.
- ※ 패드홀더 패널부 취부너트의 권장 조임 토크는 4.5 ~ 6 N·m입니다.

스프링 내장식, 접속구경 횡방향 / 바브 피팅 타입

VPD

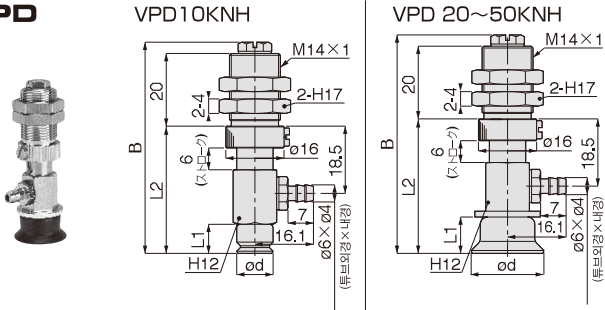

단위 : mm

형식	패드외경 od	B	L1	L2	스프링강도 (N)	중량 (g)	CAD 파일명
VPD10KNH6B	10	58.1[57.8]	8	35	4.0~7.1	46	-
VPD20KNH6B	20	60.1[60]	10	37	7.0~12.6	49	
VPD30KNH6B	30	62.1[62]	12	39	7.0~12.6	52.7	
VPD40KNH6B	40	66.1[66]	16	43	7.0~12.6	61.2	
VPD50KNH6B	50	67.1[67]	17	44	7.0~12.6	67.9	

- ※ [] 내 치수는 -S3 「동계(銅系)금속 미사용」 사양의 치수입니다.
- ※ 「동계(銅系)금속 미사용」 사양의 금속부위 재질을 선택하는 경우에는 형식의 끝에 -S3 기호를 기입하여 주십시오.
- ※ 내유(耐油)NBR(기호 : NH) 패드는 저농도오존 대응을 목적으로 하는 용도로서는 적합하지 않습니다.
- ※ 패드홀더 패널부 취부너트의 권장 조임 토크는 4.5 ~ 6 N·m입니다.

VH VS
VU VB
VC VM
VY
VRL
VK
VJ
VX
VZ
VN
VQ
VJP
VXP
VXPT
VZP
VZPG
VNP
VQP
VIP
RPV
대용량 전용필터기
선택패드
스킨패드
벨로즈패드
단열패드
타원형패드
소프트패드
소프트 벨로즈 패드
미끄러움방지 패드
박형패드
다코라패드
플랫패드
롱스트로크
VSPE
VTA
VTB
VLF
VRJ VFR
VFF
FH
VUS8
VUS11 SEU11 SEU30
VUS12
VUS-31 SEU-31
GPD
FUS8
FUS20
ECV
RVV
GPH
부록(後)
찾아보기

소형 고정식, 접속구경 상방향 / 원터치 피팅 타입

VPMA

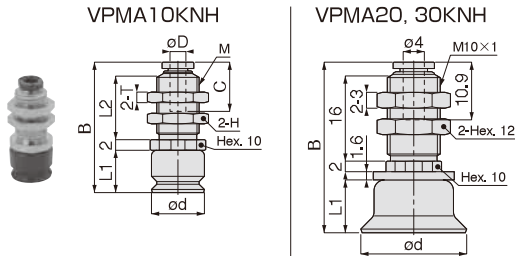

단위 : mm

형식	튜브외경 oD	패드외경 od	취부나사 M	B	L1	L2	C	육각대변 H	T	중량 (g)
VPMA10KNH3J	3	10	M8×0.75	24.7	8	12	9.3	10	2	4.6
VPMA10KNH4J	4		M10×1	28.7		16	10.9	12	3	6.4
VPMA20KNH4J	—	20	—	32.3	10	—	—	—	—	12
VPMA30KNH4J	—	30	—	34.3	12	—	—	—	—	16

※ 「동계(銅系)금속 미사용」 사양의 금속부위 재질을 선택하는 경우에는 형식의 끝에 -S3 기호를 기입하여 주십시오.
단, 튜브외경 $\phi 1.8$ $\phi 3$ mm 제품은 -S3 사양을 선택할 수 없습니다

※ 내유(耐油)NBR(기호 : NH) 패드는 저농도오존 대응을 목적으로 하는 용도로서는 적합하지 않습니다.

※ 패드홀더 패널부 취부너트의 권장 조임 토크는 하기와 같습니다.

· 패드경 : $\phi 10$ mm, 취부나사 : M8×0.75 ▶ 2.5~3.5 N·m, · 패드경 : $\phi 10$ mm 취부나사 : 10×1 ▶ 5~7 N·m

· 패드경 : $\phi 20 \sim \phi 50$ mm ▶ 5 ~ 17 N·m

소형 고정식, 접속구경 횡방향 / 원터치 피팅 타입

VPMB

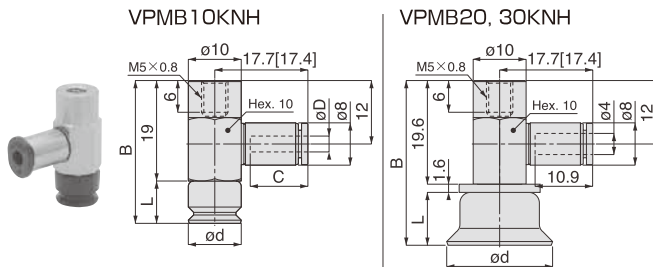

단위 : mm

형식	패드외경 oD	패드외경 od	B	L	C	중량 (g)
VPMB10KNH3J	3	10	27	8	9.3	8.1
VPMB10KNH4J	4				10.9	
VPMB20KNH4J	—	20	31.2	10	—	13
VPMB30KNH4J	—	30	33.2	12	—	17

※ [] 내 치수는 -S3 「동계(銅系)금속 미사용」 사양의 치수입니다.

※ 「동계(銅系)금속 미사용」 사양의 금속부위 재질을 선택하는 경우에는 형식의 끝에 -S3 기호를 기입하여 주십시오.
단, 튜브외경 $\phi 1.8$ $\phi 3$ mm 제품은 -S3 사양을 선택할 수 없습니다

※ 내유(耐油)NBR(기호 : NH) 패드는 저농도오존 대응을 목적으로 하는 용도로서는 적합하지 않습니다.

VH VS
VU VB
VC VM
VY

VRL

VK

VJ

VX

VZ

VN

VQ

VJP

VXP
VXPT

VZP
VZPG

VNP

VQP

VIP

RPV

대용량
신동량생기

스테인리스

스핀치 패드

벨로우즈 패드

대형 벨로우즈 패드

타원형 패드

소프트 패드

소프트 벨로우즈
패드

마이크로캡슐
패드

박형 패드

마이크로 패드

플랫 패드

통 스톱코크

VSPE

VTA
VTB

VLF

VFU VFR

VFF

FH

VUS8

VUS11 SEU11
SEU30

VUS12

VUS-31
SEU-31

GPD

FUS8

FUS20

ECV

RVV

GPH

부록(後)

찾아보기

소형 스프링 내장식, 접속구경 상방향 / 원터치 피팅 타입

VPMC

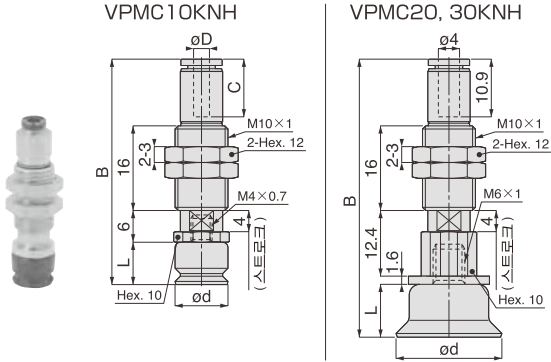

단위 : mm

형식	튜브외경 øD	튜브외경 ød	B	L	C	스프링강도 (N)	중량 (g)
VPMC10KNH3J	3	10	40.6	8	9.3	1 ~ 1.3	16
VPMC10KNH4J	4		42.7[42.6]		10.9		
VPMC20KNH4J	—	20	52.7[52.6]	10	—	1 ~ 1.3	24
VPMC30KNH4J	—	30	54.7[54.6]	12	—	1 ~ 1.3	28

※ [] 내 치수는 -S3 「동계(銅系)금속 미사용」 사양의 치수입니다.

※ 「동계(銅系)금속 미사용」 사양의 금속부위 재질을 선택하는 경우에는 형식의 끝에 -S3 기호를 기입하여 주십시오.

단, 튜브외경 ø1.8 ø3mm 제품은 -S3 사양을 선택할 수 없습니다.

※ 내유(耐油)NBR(기호 : NH) 패드는 저농도오존 대응을 목적으로 하는 용도로서는 적합하지 않습니다.

※ 패드홀더 패널부 취부너트의 권장 조임 토크는 4 ~ 6 N·m입니다.

소형 스프링 내장식 접속구경 횡방향 / 원터치 피팅 타입

VPMD

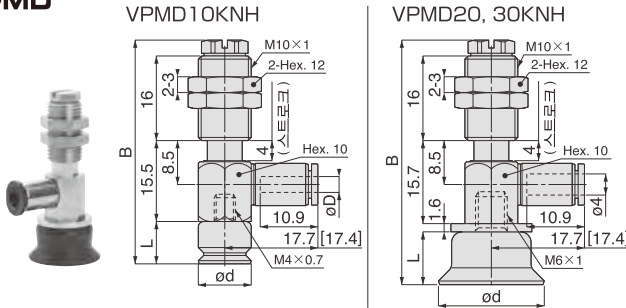

단위 : mm

형식	튜브외경 øD	튜브외경 ød	B	L	스프링강도 (N)	중량 (g)
VPMD10KNH3J	3	10	42.5	8	1 ~ 1.3	24
VPMD10KNH4J	4					23
VPMD20KNH4J	—	20	46.3	10	1 ~ 1.3	27
VPMD30KNH4J	—	30	48.3	12	1 ~ 1.3	31

※ [] 내 치수는 -S3 「동계(銅系)금속 미사용」 사양의 치수입니다.

※ 「동계(銅系)금속 미사용」 사양의 금속부위 재질을 선택하는 경우에는 형식의 끝에 -S3 기호를 기입하여 주십시오.

단, 튜브외경 ø1.8 ø3mm 제품은 -S3 사양을 선택할 수 없습니다.

※ 내유(耐油)NBR(기호 : NH) 패드는 저농도오존 대응을 목적으로 하는 용도로서는 적합하지 않습니다.

※ 패드홀더 패널부 취부너트의 권장 조임 토크는 4 ~ 6 N·m입니다.

VH VS
VU VB
VC VM
VY
VRL
VK
VJ
VX
VZ
VN
VQ
VJP
VXP
VXPT
VZP
VZPG
VNP
VQP
VIP
RPV
대용량 전동발생기
스핀디패드
스핀지패드
벨로즈패드
단열패드
타원패드
소프트패드
소프트 벨로즈 패드
미끄러움방지 패드
박형패드
다크프리패드
플랫패드
롱스트로크
VSPE
VTA
VTB
VLF
VRJ VFR
VFF
FH
VUS8
VUS11 SEU11 SEU30
VUS12
VUS-31 SEU-31
GPD
FUS8
FUS20
ECV
RVV
GPH
부록(後)
찾아보기

고정식, 접속구경 상방향 / 바브 피팅 타입

VPMA

VPMA10KNH

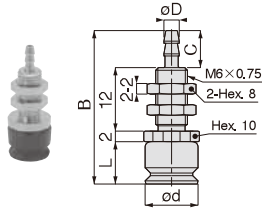

VPMA20, 30KNH

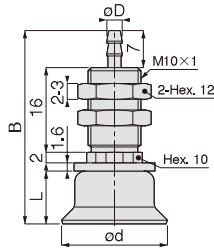

단위 : mm

형식	튜브외경×내경 oD	패드외경 od	B	L	C	중량 (g)
VPMA10KNH3B	3×2	10	28	8	6	3.6
VPMA10KNH4B	4×2.5		29		7	
VPMA20KNH4B	4×2.5	20	36.6	10	-	12
VPMA20KNH6B	6×4					
VPMA30KNH4B	4×2.5	30	38.6	12	-	16
VPMA30KNH6B	6×4					

※ 「동계(銅系)금속 미사용」 사양의 금속부위 재질을 선택하는 경우에는 형식의 끝에 -S3 기호를 기입하여 주십시오.
단, 튜브외경 ϕ 3mm 제품은 -S3 사양을 선택할 수 없습니다.

※ 내유(耐油)NBR(기호 : NH) 패드는 저농도오존 대응을 목적으로 하는 용도로서는 적합하지 않습니다.

※ 패드홀더 패널부 취부너트의 권장 조임 토크는 하기와 같습니다.

· 패드경 : ϕ 10mm ▶ 2 ~ 3 N·m · 패드경 : ϕ 20~ ϕ 30mm ▶ 5 ~ 7 N·m

고정식, 접속구경 횡방향 / 바브 피팅 타입

VPMB

VPMB10KNH

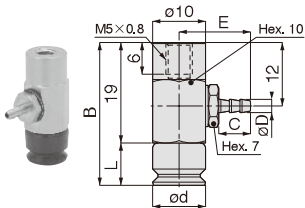

VPMB20, 30KNH

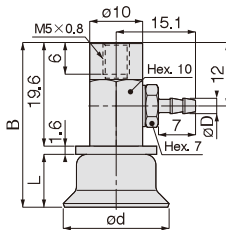

단위 : mm

형식	튜브외경×내경 oD	패드외경 od	B	L	E	C	중량 (g)
VPMB10KNH3B	3×2	10	27	8	13.6	6	6.5
VPMB10KNH4B	4×2.5				15.1 [14.8]	7	6.7
VPMB20KNH4B	4×2.5	20	31.2	10	-	-	11
VPMB20KNH6B	6×4						12
VPMB30KNH4B	4×2.5	30	33.2	12	-	-	15
VPMB30KNH6B	6×4						16

※ [] 내 치수는 -S3 「동계(銅系)금속 미사용」 사양의 치수입니다.

※ 「동계(銅系)금속 미사용」 사양의 금속부위 재질을 선택하는 경우에는 형식의 끝에 -S3 기호를 기입하여 주십시오.
단, 튜브외경 ϕ 3mm 제품은 -S3 사양을 선택할 수 없습니다.

※ 내유(耐油)NBR(기호 : NH) 패드는 저농도오존 대응을 목적으로 하는 용도로서는 적합하지 않습니다.

VH VS
VU VB
VC VM
VY

VRL

VK

VJ

VX

VZ

VN

VQ

VJP

VXP
VXPT

VZP
VZPG

VNP

VQP

VIP

RPV

대류방
산동활판기

스탠드 패드

스핀지 패드

벨로스 패드

면벨로스 패드

타원형 패드

소프트 패드

소프트 벨로스
패드

미끄러움방지
패드

박형 패드

마끄러패드

플랫 패드

통 스톱코크

VSPE

VTA
VTB

VLF

VFU VFR

VFF

FH

VUS8

VUS11 SEU11
SEU30

VUS12

VUS-31
SEU-31

GPD

FUS8

FUS20

ECV

RVV

GPH

부록(後)

찾아보기

소형 스프링 내장식, 접속구경 상방향 / 바브 피팅 타입

VPMC

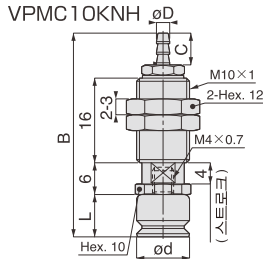

VPMC20, 30KNH

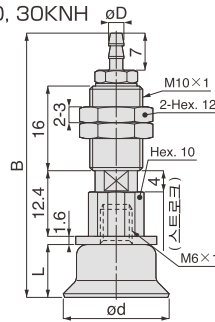

단위 : mm

형식	튜브외경 oD	튜브외경 od	B	L	C	스프링강도 (N)	중량 (g)
VPMC10KNH3B	3x2	10	38.6[38.5]	8	6	1 ~ 1.3	14
VPMC10KNH4B	4x2.5		40.1[40]	8	7		15
VPMC20KNH4B	4x2.5	20	50.1[50]	10	-	1 ~ 1.3	22
VPMC20KNH6B	6x4						23
VPMC30KNH4B	4x2.5	30	52.1[52]	12	-	1 ~ 1.3	26
VPMC30KNH6B	6x4						27

- ※ [] 내 치수는 -S3 「동계(銅系)금속 미사용」 사양의 치수입니다.
- ※ 「동계(銅系)금속 미사용」 사양의 금속부위 재질을 선택하는 경우에는 형식의 끝에 -S3 기호를 기입하여 주십시오.
단, 튜브외경 ø3mm 제품은 -S3 사양을 선택할 수 없습니다.
- ※ 내유(耐油)NBR(기호 : NH) 패드는 저농도오존 대응을 목적으로 하는 용도로서는 적합하지 않습니다.
- ※ 패드홀더 패널부 취부너트의 권장 조임 토크는 4 ~ 6 N·m입니다.

소형 스프링 내장식, 접속구경 횡방향 / 바브 피팅 타입

VPMD

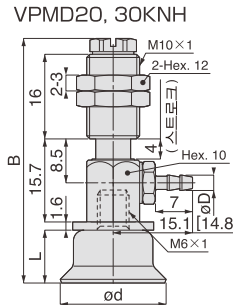
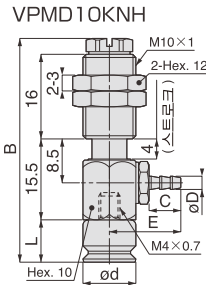

단위 : mm

형식	튜브외경 oD	튜브외경 od	B	L	E	C	스프링강도 (N)	중량 (g)
VPMD10KNH3B	3x2	10	42.5	8	13.6[13.3]	6	1 ~ 1.3	22
VPMD10KNH4B	4x2.5							
VPMD20KNH4B	4x2.5	20	46.3	10	-	-	1 ~ 1.3	26
VPMD20KNH6B	6x4							
VPMD30KNH4B	4x2.5	30	48.3	12	-	-	1 ~ 1.3	30
VPMD30KNH6B	6x4							

- ※ [] 내 치수는 -S3 「동계(銅系)금속 미사용」 사양의 치수입니다.
- ※ 「동계(銅系)금속 미사용」 사양의 금속부위 재질을 선택하는 경우에는 형식의 끝에 -S3 기호를 기입하여 주십시오.
단, 튜브외경 ø3mm 제품은 -S3 사양을 선택할 수 없습니다.
- ※ 내유(耐油)NBR(기호 : NH) 패드는 저농도오존 대응을 목적으로 하는 용도로서는 적합하지 않습니다.
- ※ 패드홀더 패널부 취부너트의 권장 조임 토크는 4 ~ 6 N·m입니다.

구성도 (스탠더드 사이즈 패드홀더의 조합)

● 패드외경 : $\phi 10\text{mm}$

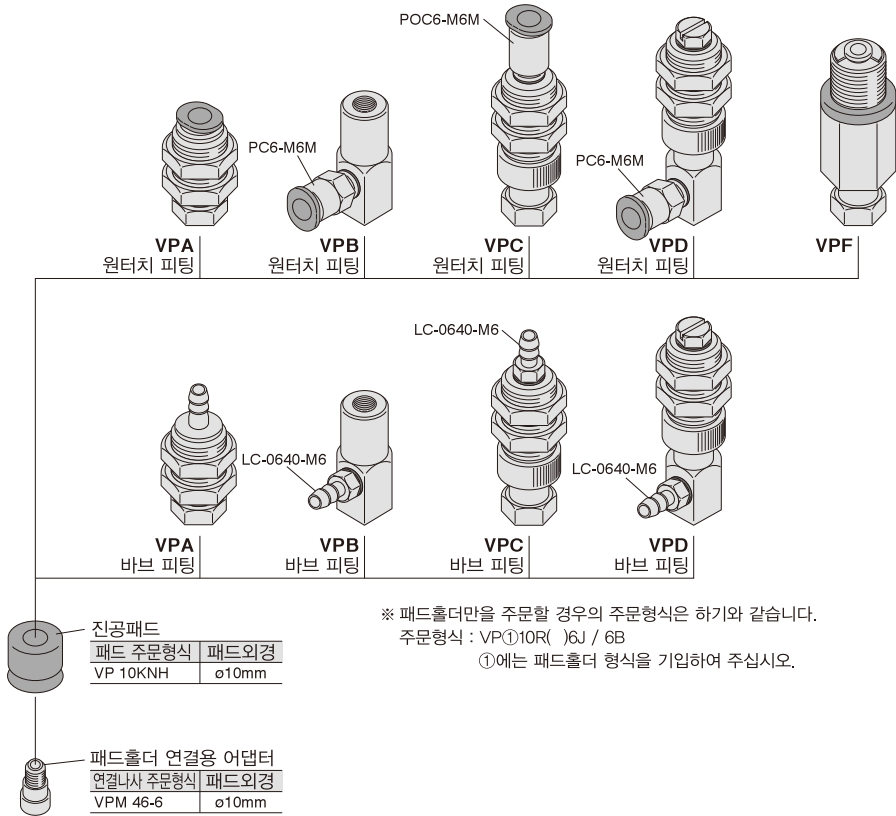

※ 패드홀더만을 주문할 경우의 주문형식은 하기와 같습니다.
주문형식 : VP①10R()6J / 6B
①에는 패드홀더 형식을 기입하여 주십시오.

VH VS
VU VB
VC VM
VY

VRL

VK

VJ

VX

VZ

VN

VQ

VJP

VXP

VXPT

VZP

VZPG

VNP

VQP

VIP

RPV

대수량

진공발생기

스탠드 패드

스란지 패드

벨로즈 패드

단열패드

타원형 패드

소프트 패드

소프트 발코
패드

미끄러움방지
패드

박형 패드

다크프리 패드

플랫 패드

롱 스톱코크

VSPE

VTA

VTB

VLF

VFJ VFR

VFF

FH

VUS8

VUS11 SEU-31
SEU30

VUS12

VUS-31
SEU-31

GPD

FUS8

FUS20

ECV

RVV

GPH

부록(後)

찾아보기

VH VS
VU VB
VC VM
VY

구성도 (스탠더드 사이즈 패드홀더의 조합)

VRL

VK

VJ

VX

VZ

VN

VQ

VJP

VXP
VXPT

VZP
VZPG

VNP

VQP

VIP

RPV

대응량
신공활생기

스탠더드 패드

스핀지 패드

벨로스 패드

대형로 패드

타원형 패드

소프트 패드

소프트 벨로스
패드

마이크로양자
패드

박형 패드

마이크로 패드

플랫 패드

통 스톱코크

VSPE

VTA
VTB

VLF

VUJ VFR

VVF

FH

VUS8

VUS11 SEU11
SEU30

VUS12

VUS-31
SEU-31

GPD

FUS8

FUS20

ECV

RVV

GPH

부록(後)

찾아보기

● 패드외경 : $\phi 20\text{mm}$, $\phi 30\text{mm}$, $\phi 40\text{mm}$, $\phi 50\text{mm}$

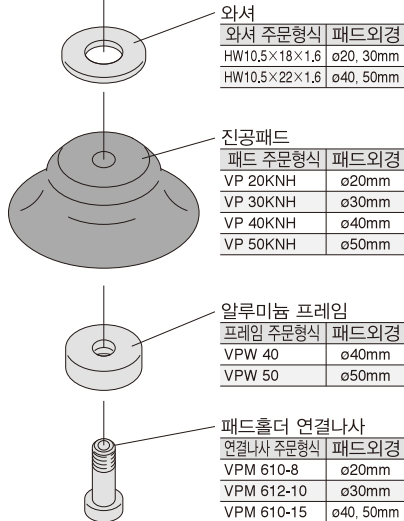
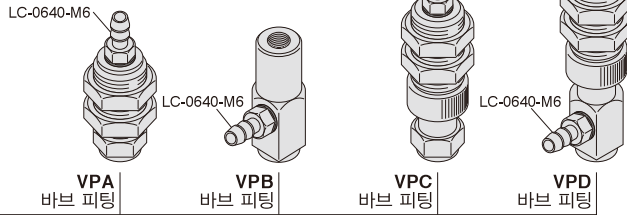
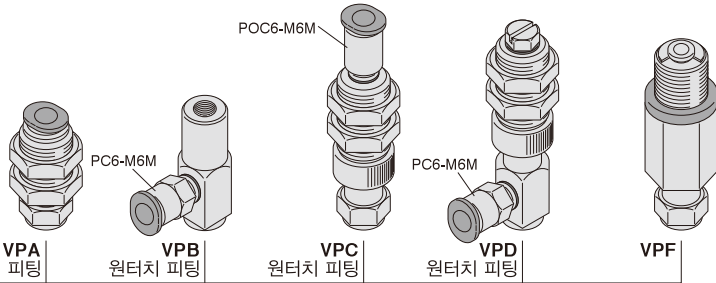

와셔

와셔 주문형식	패드외경
HW10.5×18×1.6	$\phi 20, 30\text{mm}$
HW10.5×22×1.6	$\phi 40, 50\text{mm}$

진공패드

패드 주문형식	패드외경
VP 20KNH	$\phi 20\text{mm}$
VP 30KNH	$\phi 30\text{mm}$
VP 40KNH	$\phi 40\text{mm}$
VP 50KNH	$\phi 50\text{mm}$

알루미늄 프레임

프레임 주문형식	패드외경
VPW 40	$\phi 40\text{mm}$
VPW 50	$\phi 50\text{mm}$

패드홀더 연결나사

연결나사 주문형식	패드외경
VPM 610-8	$\phi 20\text{mm}$
VPM 612-10	$\phi 30\text{mm}$
VPM 610-15	$\phi 40, 50\text{mm}$

※ VPA, VPB 홀더에는 「동계(銅系) 금속 미사용」·「저농도오존 대응품」의 -S3 사양을 선택할 수 있으며, 이 경우에 -S3 사양은 피팅의 형식이 다릅니다. -S3 사양을 선택한 경우의 피팅의 주문형식에 대해서는 가까운 영업소에 문의하여 주십시오.

※ 패드홀더만을 주문할 경우의 주문형식은 하기와 같습니다.
주문형식 : VPM①20R()4J / ②B
①에는 패드홀더 형식을 ②에는 접속구경 사이즈를 각각 기입하여 주십시오.

구성도 (소형 사이즈 패드홀더의 조합)

● 패드외경 : $\phi 10\text{mm}$

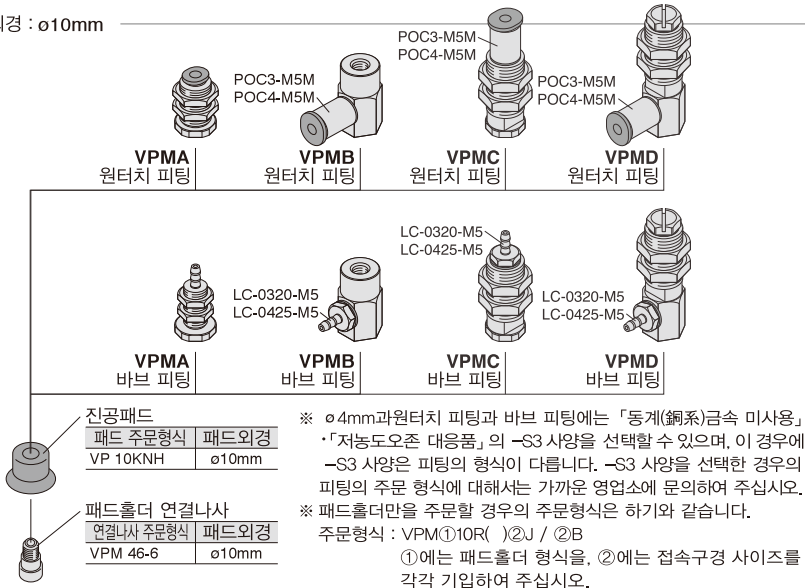

● 패드외경 : $\phi 20\text{mm}$, $\phi 30\text{mm}$

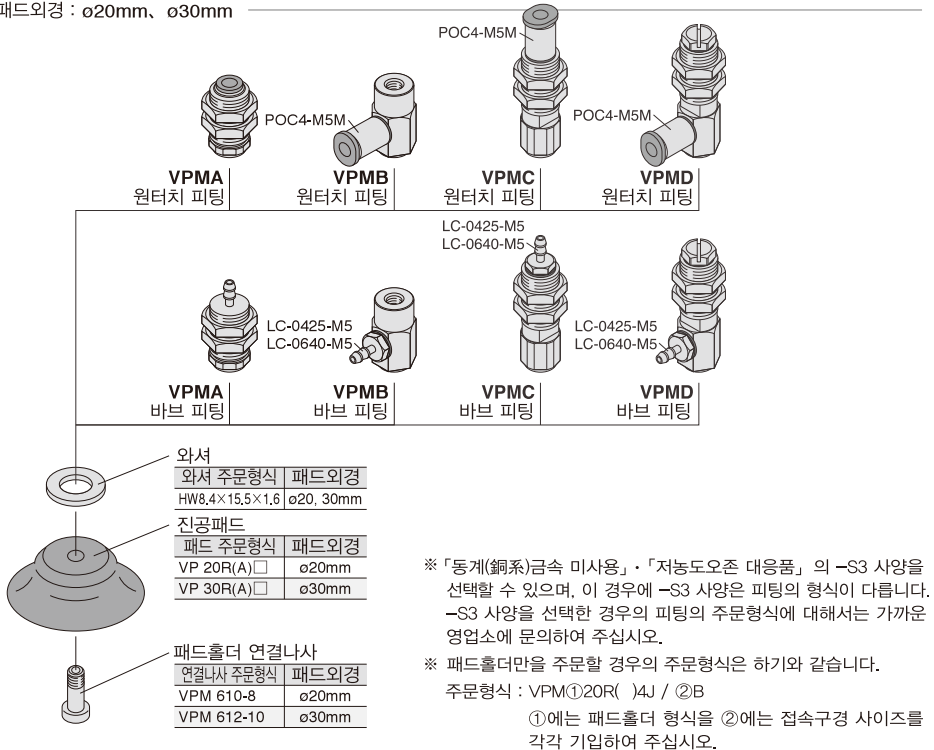

VH VS
VU VB
VC VM
VY
VRL
VK
VJ
VX
VZ
VN
VQ
VJP
VXP
VXPT
VZP
VZPG
VNP
VQP
VIP
RPV
대우량 전용필터
색채패드
스킨패드
벨로즈패드
단열패드
타원형패드
소프트패드
소프트발로즈 패드
미끄러움방지 패드
박형패드
다코프리패드
플랫패드
롱스트로크
VSPE
VTA
VTB
VLF
VRJ VFR
VFF
FH
VUS8
VUS11 SEU11 SEU30
VUS12
VUS-31 SEU-31
GPD
FUS8
FUS20
ECV
RVV
GPH
부록(後)
찾아보기